

# HITACHI

## SPLIT TYPE AIR CONDITIONER

### INDOOR UNIT/OUTDOOR UNIT



#### MODEL

RAK-18PED/RAC-18WED  
 RAK-25PED/RAC-25WED  
 RAK-35PED/RAC-35WED  
 RAK-50PED/RAC-50WED  
 RAK-25PEDC/RAC-25WED  
 RAK-35PEDC/RAC-35WED  
 RAK-50PEDC/RAC-50WED

#### OUTDOOR UNIT

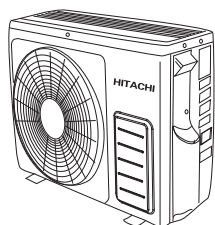

RAC-18WED  
 RAC-25WED  
 RAC-35WED

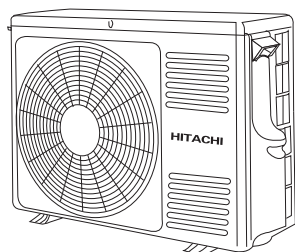

RAC-50WED

#### INDOOR UNIT

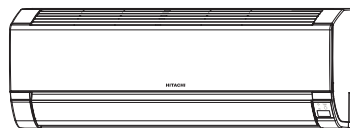

RAK-18PED  
 RAK-25PED  
 RAK-35PED  
 RAK-50PED  
 RAK-25PEDC  
 RAK-35PEDC  
 RAK-50PEDC



#### Instruction manual

Page 1~10

To obtain the best performance and ensure years of trouble free use, please read this instruction manual completely.

This room air conditioner is only for consumer usage.

Do not use for preservation of foods, animals, plants, precision machines, art, medicine or such.

# SAFETY PRECAUTION



This appliance is filled with R32.

- Please read the “Safety Precaution” carefully before operating the unit to ensure correct usage of the unit.
- Pay special attention to signs of “**▲ Warning**” and “**▲ Caution**”. The “Warning” section contains matters which, if not observed strictly, may cause death or serious injury. The “Caution” section contains matters which may result in serious consequences if not observed properly. Please observe all instructions strictly to ensure safety.
- The signs indicate the following meanings. (The following are examples of signs.)



Make sure to connect earth line.



This sign in the figure indicates prohibition.



Indicates the instructions that must be followed.

- Please keep this manual after reading.

## PRECAUTIONS DURING INSTALLATION

 <b>WARNING</b>	<ul style="list-style-type: none"> <li>• Do not reconstruct the unit. Water leakage, fault, short circuit or fire may occur if you reconstruct the unit by yourself.</li> </ul>	 <small>PROHIBITION</small>
	<ul style="list-style-type: none"> <li>• Please ask your sales agent or qualified technician for the installation of your unit. Water leakage, short circuit or fire may occur if you install the unit by yourself.</li> </ul>	
	<ul style="list-style-type: none"> <li>• Please use earth line. Do not place the earth line near water or gas pipes, lightning-conductor, or the earth line of telephone. Improper installation of earth line may cause electric shock or fire.</li> </ul>	 <small>CONNECT EARTH LINE</small>
	<ul style="list-style-type: none"> <li>• Be sure to use the specified piping set for R32. <b>Otherwise, this may result in broken copper pipes or faults.</b></li> <li>• Do not use refrigerant other than the one indicated on the outdoor unit (R32) when installing, moving or repairing. Using other refrigerants may cause trouble or damage to the unit, and personal injury.</li> </ul>	
 <b>CAUTION</b>	<ul style="list-style-type: none"> <li>• A circuit breaker should be installed depending on the mounting site of the unit. Without a circuit breaker, the danger of electric shock exists.</li> </ul>	 <small>PROHIBITION</small>
	<ul style="list-style-type: none"> <li>• Do not install the unit near a location where there is flammable gas. The outdoor unit may catch fire if flammable gas leaks around it.</li> </ul>	
	<ul style="list-style-type: none"> <li>• Please ensure smooth flow of water when installing the drain hose.</li> </ul>	
	<ul style="list-style-type: none"> <li>• Make sure that a single phase 220V-230V power source is used. The use of other power sources may cause electrical components to overheat and lead to fire.</li> </ul>	 <small>PROHIBITION</small>

## PRECAUTIONS DURING SHIFTING OR MAINTENANCE



















 <b>WARNING</b>	<ul style="list-style-type: none"> <li>• Should abnormal situation arise (like burning smell), please stop operating the unit and turn off the circuit breaker. Contact your agent. Fault, short circuit or fire may occur if you continue to operate the unit under abnormal situation.</li> </ul>	 <small>"OFF"</small>
	<ul style="list-style-type: none"> <li>• Please contact your agent for maintenance. Improper self maintenance may cause electric shock and fire.</li> </ul>	
	<ul style="list-style-type: none"> <li>• Please contact your agent if you need to remove and reinstall the unit. Electric shock or fire may occur if you remove and reinstall the unit yourself improperly.</li> </ul>	

## PRECAUTIONS DURING OPERATION

 <b>WARNING</b>	<ul style="list-style-type: none"> <li>• Avoid an extended period of direct airflow for your health.</li> </ul>	 <small>PROHIBITION</small>
	 <small>PROHIBITION</small> <ul style="list-style-type: none"> <li>• Do not put objects like thin rods into the panel of blower and suction side because the high-speed fan inside may cause danger.</li> </ul>	
	<ul style="list-style-type: none"> <li>• Do not use any conductor as fuse wire, this could cause fatal accident.</li> </ul>	 <small>PROHIBITION</small>
	 <small>"OFF"</small> <ul style="list-style-type: none"> <li>• During thunder storm, disconnect the plug top and turn off the circuit breaker.</li> </ul>	
	<ul style="list-style-type: none"> <li>• Spray cans and other combustibles should not be located within a meter of the air outlets of both indoor and outdoor units. As a spray can's internal pressure can be increased by hot air, a rupture may result.</li> </ul>	 <small>PROHIBITION</small>

# PRECAUTIONS DURING OPERATION

**CAUTION**

	<ul style="list-style-type: none"> <li>The product shall be operated under the manufacturer specification and not for any other intended use.</li> </ul>	 PROHIBITION
 DON'T WET	<ul style="list-style-type: none"> <li>Do not attempt to operate the unit with wet hands, this could cause fatal accident.</li> </ul>	
	<ul style="list-style-type: none"> <li>When operating the unit with burning equipments, regularly ventilate the room to avoid oxygen insufficiency.</li> </ul>	  STRICTLY OBSERVE PRECAUTIONS
 PROHIBITION	<ul style="list-style-type: none"> <li>Do not direct the cool air coming out from the air-conditioner panel to face household heating apparatus as this may affect the working of apparatus such as the electric kettle, oven etc.</li> </ul>	
	<ul style="list-style-type: none"> <li>Please ensure that outdoor mounting frame is always stable, firm and without defect. If not, the outdoor unit may collapse and cause danger.</li> </ul>	 PROHIBITION
 PROHIBITION	<ul style="list-style-type: none"> <li>Do not wash the unit with water or place a water container such as a vase on the indoor unit. Electrical leakage could be present and cause electric shock.</li> </ul>	
	<ul style="list-style-type: none"> <li>Do not place plants directly under the airflow as it is bad for the plants.</li> </ul>	 PROHIBITION
  OFF	<ul style="list-style-type: none"> <li>Be sure to stop the operation by using the remote controller and turn off the circuit breaker during cleaning, the high-speed fan inside the unit may cause danger.</li> </ul>	
	<ul style="list-style-type: none"> <li>Turn off the circuit breaker if the unit is not be operated for a long period.</li> </ul>	 OFF
 PROHIBITION	<ul style="list-style-type: none"> <li>Do not climb on the outdoor unit or put objects on it.</li> </ul>	
	<ul style="list-style-type: none"> <li>When operating the unit with the door and windows opened, (the room humidity is always above 80%) and with the air deflector facing down or moving automatically for a long period of time, water will condense on the air deflector and drips down occasionally. This will wet your furniture. Therefore, do not operate under such condition for a long time.</li> </ul>	 PROHIBITION
 PROHIBITION	<ul style="list-style-type: none"> <li>If the amount of heat in the room is above the cooling or heating capability of the unit (for example: more people entering the room, using heating equipments and etc.), the preset room temperature cannot be achieved.</li> </ul>	
	<ul style="list-style-type: none"> <li>Indoor unit cleaning must be performed by authorized personnel only. Consult your sales agent. Using a commercially available detergent or similar can damage the plastic parts or clog the drain pipe, causing water to drip with potential electric shock hazard.</li> </ul>	 PROHIBITION
 DON'T TOUCH	<ul style="list-style-type: none"> <li>Do not touch the air outlet, bottom surface and aluminium fin of the outdoor unit. You may get hurt.</li> </ul>	
	<ul style="list-style-type: none"> <li>Do not touch the refrigerant pipe and connecting valve. Burns may result.</li> </ul>	 DON'T TOUCH
	<ul style="list-style-type: none"> <li>This appliance is not to be used by children or persons with reduced physical, sensory or mental capabilities, or lack of experience and knowledge, unless they have been given supervision or instruction. Children must be supervised not to play with the appliance.</li> </ul>	

## OPERATING RANGE

Operation mode	Cooling / Dehumidifying	Heating
Outdoor temperature	-10 to 43°C	-15 to 21°C

## NAMES AND FUNCTIONS OF EACH PART

### INDOOR UNIT

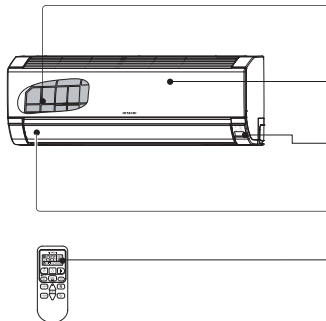

#### Air filter

To prevent dust from coming into the indoor unit.  
(Refer page 6)

#### Front panel

(Refer page 7)

#### Indoor unit indicators

Light indicator showing the operating condition.  
(Refer page 5)

#### Horizontal deflector Vertical deflector (Air Outlet)

#### Remote controller

Send out operation signal to the indoor unit. So as to operate the whole unit.

### OUTDOOR UNIT

RAC-18WED  
RAC-25WED  
RAC-35WED

#### Air outlet

When "heating" operation is performed, cool air blows and when "cooling" or "dehumidifying" operation is performed, warm air blows.

#### Drain hose

Drains the dehumidified water from the indoor unit to the outdoor during "cooling" or "dehumidifying" operation.

#### Piping and Wiring

#### Air inlets (Rear and left sides)

Drain port

Earth terminal

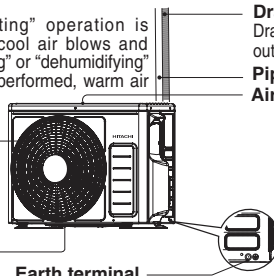

RAC-50WED

#### Air outlet

When "heating" operation is performed, cool air blows and when "cooling" or "dehumidifying" operation is performed, warm air blows.

#### Drain hose

Drains the dehumidified water from the indoor unit to the outdoor during "cooling" or "dehumidifying" operation.

#### Piping and Wiring

#### Air inlets (Rear and left sides)

Drain port

Earth terminal

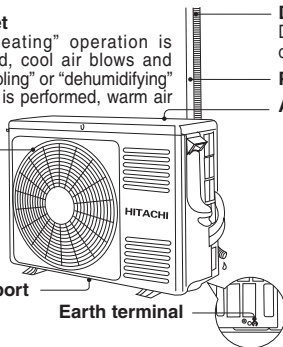

#### About the outdoor unit:

- When "Stop" is selected during operation of the indoor unit, the fan of the outdoor unit continues turning for 10 to 60 seconds to cool the electric parts down.
- In heating operation, condensate or water due to defrosting will flow. Do not cover the drain port of the outdoor unit because such water may freeze in the chilly area.
- When the outdoor unit is hung on the wall, install the bush and drain pipe on the drain port and drain water.

### MODEL NAME AND DIMENSIONS

MODEL	WIDTH (mm)	HEIGHT (mm)	DEPTH (mm)
RAK-18/25/35/50PED, RAK-25/35/50PEDC	780	280	215
RAC-18/25/35WED	660	530	278
RAC-50WED	792	600	299

## INDOOR UNIT INDICATIONS

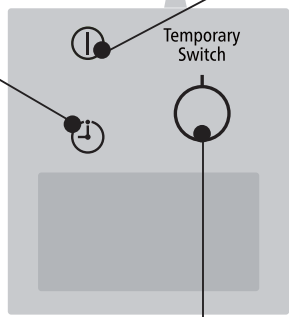

**TIMER LAMP (Orange)**  
This lamp lights when the timer is working.

**OPERATION LAMP (Yellow)**  
This lamp lights during operation. The OPERATION LAMP flashes in the following cases during heating.

- (1) **During preheating**  
For about 2-3 minutes after starting up.
- (2) **During defrosting**  
Defrosting will be performed about once an hour when frost forms on the heat exchanger of the outdoor unit, for 5-10 minutes each time.

**CAUTION**  
Turn off the circuit breaker if the unit is not be operated for a long period.

### TEMPORARY SWITCH

Use this switch to start and stop when the remote controller does not work.

- By pressing the temporary switch, the operation is done in automatic mode.
- When the operation is done using the temporary switch after the power source is turned off and turn on again, the operation is done in automatic mode.

☆ If the power stays on and the unit is not operated, power is slightly consumed in the control circuit. The power is saved by turning off the power switch (or the circuit breaker when the power is supplied from the outdoor unit).

# NAMES AND FUNCTIONS OF REMOTE CONTROLLER

- This controls the operation function and timer setting of the room air conditioner. The range of control is about 7 meters. If indoor lighting is controlled electronically, the range of control may be shorter.

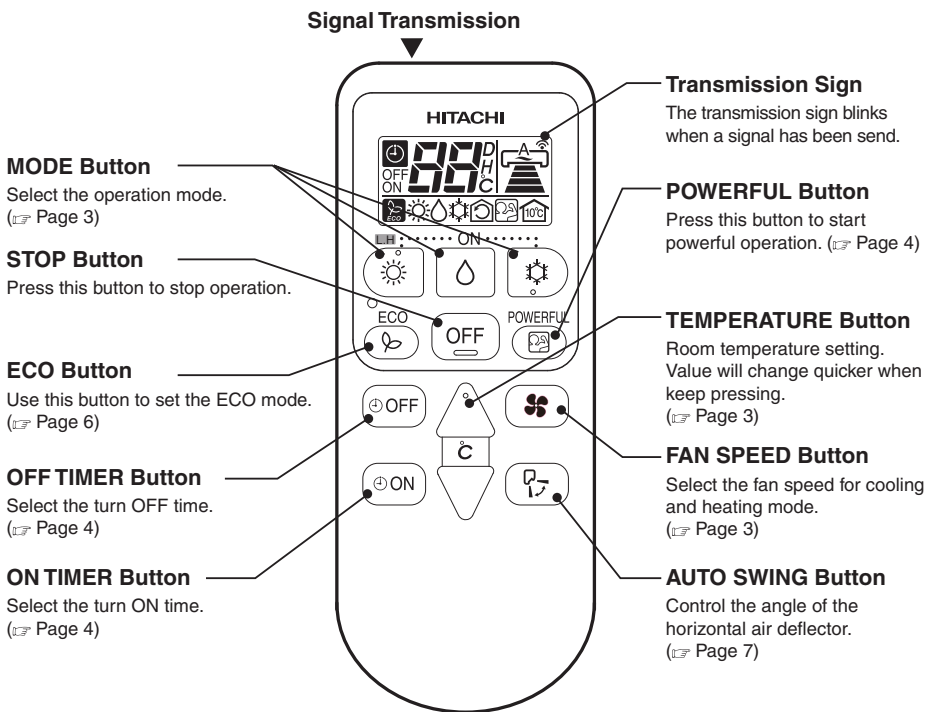

## Precautions for Use

- Do not put the remote controller under direct sunlight and high temperature.
- Do not drop it on the floor, and protect it from water.
- If you press the FUNCTION button during operation, the air conditioner may stop for about 3 minutes for protection before you can start it again.

- Please use under below condition when you want to set the function mode, room temperature and fan speed manually.

HEATING	DEHUMIDIFYING	COOLING
Outdoor Temperature 24°C below	Room Temperature 16°C above	Outdoor Temperature 21°C above

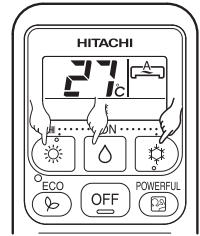

## 1 OPERATION MODE SELECTION

- Every time you press the button, the mode will change as the below.

- : HEATING
- : DEHUMIDIFYING
- : COOLING

## 2 ROOM TEMPERATURE SETTING

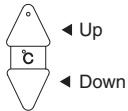

■ Recommend Temperature	
Heating	20~24°C
Dehumidify	20~26°C
Cooling	25~28°C

- The cooling operation does not start if the temperature setting is higher than the current room temperature.

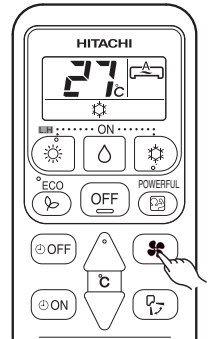
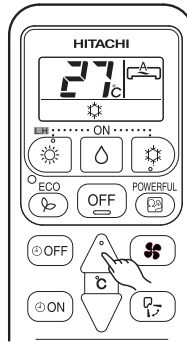

## 3 FAN SPEED SETTING

- Every time you press the button, fan speed will change as below sequence.

- HEATING } : AUTO → HIGH → MED → LOW → SILENT
- COOLING } :
- DEHUMIDIFYING : LOW → SILENT
- 

## 4 Press the (STOP) button

- Operation stops with a beep.

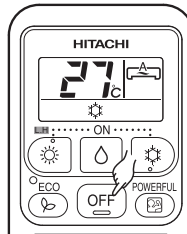

# TIMER RESERVATION

■ ON Timer and OFF Timer are available.

■ Operation stop at setting time

## Timer Reservation

### 1 OFF TIME setting

- Select the OFF TIME by pressing the  (OFF) Button.
- Setting time will change according to the below sequence when you press the button.

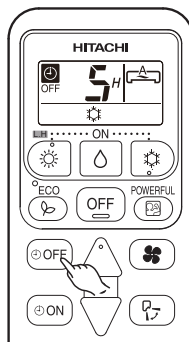
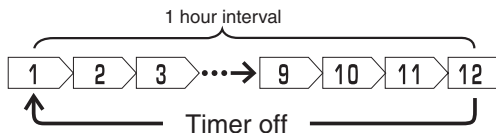

### 2 ON TIME setting

- Select the ON TIME by pressing the  (ON) Button.
- Setting time will change according to the below sequence when you press the button.

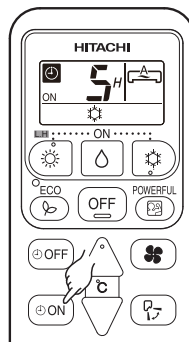
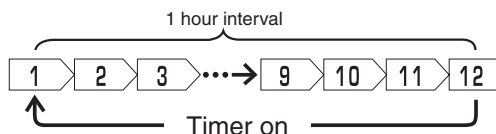

## POWERFUL OPERATION

- By pressing  (POWERFUL) button during HEATING, DEHUMIDIFYING, COOLING operation, the air conditioner performs at maximum power.
- During POWERFUL operation, cooler or warmer air will be blown out from indoor unit for COOLING or HEATING operation respectively.



### START

Press the  (POWERFUL) button during operation.

- "  " is displayed on the LCD.  
POWERFUL operation ends in 20 minutes. Then the system automatically operates with the previous settings used before POWERFUL operation.

### CANCEL

Press the  (POWERFUL) button again.

- "  " disappears from the LCD.

### NOTE

- When ECO mode, or LEAVE HOME mode is selected, POWERFUL operation is cancelled.
- During POWERFUL operation, capacity of the air conditioner will not increase
  - if the air conditioner is already running at maximum capacity.
  - just before defrost operation (when the air conditioner is running in HEATING operation).
- After auto restart, POWERFUL operation is cancelled and previous operation shall start.



# LEAVE HOME(LH) OPERATION

- Prevent the room temperature from falling too much by setting temperature at 10 deg automatically when no one is at home.

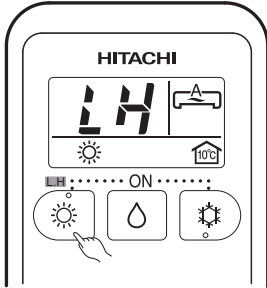

**START**

Hold down the HEATING Button for 3-5 seconds to start Leave Home operation.

- Room temperature is automatically set at 10 deg.
- "☀", "LH", "🏠", "10°C", is displayed on the LCD.

**CANCEL**

Press the **OFF** (STOP) button.  
Change to other Operation Mode.

**NOTE**

- During Leave Home operation, fan speed and horizontal air deflector position cannot be changed.

# ECO OPERATION

- Energy saving operation by changing set temperature and by limiting the maximum power consumption value.

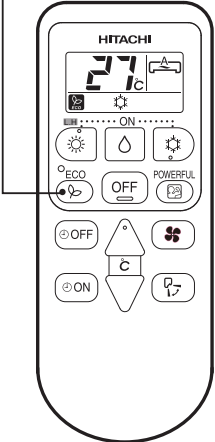

The diagram shows a Hitachi remote control with several callouts. A line from the top callout points to the ECO button on the remote. A line from the 'START' callout points to the ECO button. A line from the 'CANCEL' callout points to the OFF button.

By pressing the  (ECO) button during Heating, Dehumidifying or Cooling operation, the air conditioner performs the "ECO" operation.



**START**

Press  (ECO) button during operation.

- "  " is displayed on the LCD.
- Energy saving operation will start by changing the set temperature higher or lower and saving operation power consumption.

**CANCEL**

Press  (START/STOP) button.

- Press  (ECO) button again.
- "  " disappears from the LCD.

## NOTE

- In case the power consumption is already low, ECO operation will not reduce the power consumption.
- By pressing (POWERFUL) button, ECO operation is cancelled.
- After auto restart, ECO operation is cancelled and previous operation mode shall start.

# ADJUSTING THE AIRFLOW DIRECTION

**1** Adjust the airflow upward and downward.  
 According to operation, the horizontal air deflector is automatically set to the proper angle suitable for each operation. The deflector can be swung up and down and also set to the desired angle using the “” (AUTO SWING)” button.

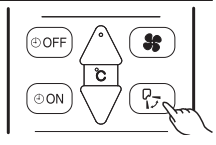

- If the “” (AUTO SWING)” button is pressed once, the horizontal air deflector swings up and down. If the button is pressed again, the deflector stops in its current position. Several seconds (about 6 seconds) may be required before the deflector starts to move.
- When the operation is stopped, the horizontal air deflector moves and stops at the position where the air outlet closes.

**CAUTION**

- In “Cooling” operation, do not keep the horizontal air deflector swinging for a long time. Some dew may form on the horizontal air deflector and some dew may drop from it.

**2** Adjust the airflow to left and right.  
 Hold the vertical air deflector as shown on the right and adjust the airflow to left and right.

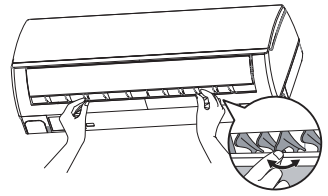

# HOW TO EXCHANGE THE BATTERIES IN THE REMOTE CONTROLLER

**1** Remove the cover as shown in the figure and take out the old batteries.



**2** Install the new batteries.  
 The direction of the batteries should match the marks in the case.

**CAUTION**

1. Do not use new and old batteries, or different kinds of batteries together.
2. Take out the batteries when you do not use the remote controller for 2 or 3 months.

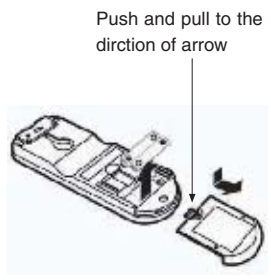

## ⚠ CAUTION

Cleaning and maintenance must be carried out only by qualified service personal. Before cleaning, stop operation and switch off the power supply.

### 1. AIR FILTER

Please clean the filter once about every two weeks. By doing so, the power rates are saved. In case the air filter is full of dust, the air flow will decrease and the cooling capacity will be reduced. Further, noise may occur. Be sure to clean the filter following the procedure below.

#### PROCEDURE

- 1** Open the front panel carefully and remove the filter.



- 2** Vacuum dust from the air filter using vacuum cleaner. If there is too much dust, wash the filter with a detergent and rinse it thoroughly. After that, dry it in the shade.

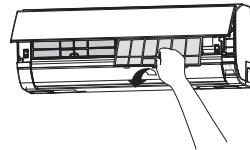

- 3**
- Set the filter with “FRONT” mark facing front, and slot them into the original state.
  - After attaching the filters, push the front panel at three arrow portions as shown in figure and close it.

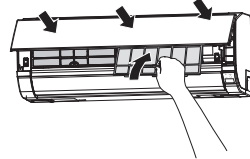

## ⚠ CAUTION

- Do not wash with hot water at more than 40°C. The filter may shrink.
- When washing it, shake off moisture completely and dry it in the shade; do not expose it directly to the sun. The filter may shrink.
- Don't operate the unit without filter. Fault may occur if you continue.

## 2. CLEANING OF FRONT PANEL

- Remove the front panel and wash with clean water. Wash it with a soft sponge. After using neutral detergent, wash thoroughly with clean water.
- When front panel is not removed, wipe it with a soft dry cloth. Wipe the remote controller thoroughly with a soft dry cloth.
- Wipe the water thoroughly. If water remains at indicators or signal receiver of indoor unit, it causes trouble.

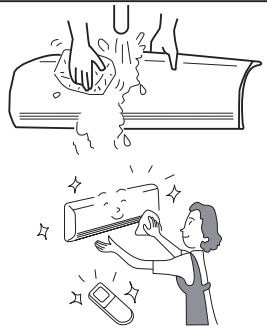

Method of removing the front panel.  
Be sure to hold the front panel with both hands to detach and attach it.

### Removing the Front Panel

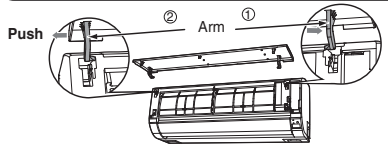

1. Push the end of the right-side arm outward to release the tab.
2. Move the left-side arm outward to release the left tab, and then pull the panel towards you.

### Attaching the Front Panel

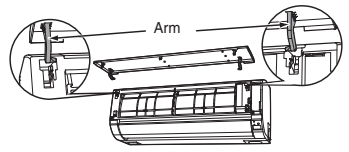

1. Insert the shaft of the left arm along the step on the unit into the hole.
2. Securely insert the shaft of the right arm along the step on the unit into the hole.
3. Make sure that the front panel is securely attached, and then close the front panel.

### CAUTION

- Do not splash or direct water to the body of the unit when cleaning it as this may cause short circuit.
- Never use hot water (above 40°C), benzene, gasoline, acid, thinner or a brush, because they will damage the plastic surface and the coating.



## CAPABILITIES

### Heating Capability

- This room air conditioner utilizes a heat pump system that absorbs exterior heat and brings it into a room to be heated. As the ambient temperature gets lower, heating capability will also lower. In such a situation, the inverter work to increase compressor rpm to keep the unit's heating capability from decreasing. If the unit's heating performance is still unsatisfactory, other heating appliances should be used to augment this unit's performance.
- The air conditioner is designed to heat an entire room so that it may take some time before you feel warm. Timer operation is recommended for effective preheating ahead of the desired time.

### CAUTION

Do not use a stove or any other high temperature devices in proximity to the indoor unit.





### Cooling and Dehumidifying Capabilities

- If the heat present in a room exceeds the unit's cooling capacity (for example, if there are many people in the room or other heating appliances are used), the preset room temperature may not be reached.

## REGULAR INSPECTION

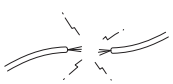
PLEASE CHECK THE FOLLOWING POINTS EVERY EITHER HALF YEARLY OR YEARLY. CONTACT YOUR SALES AGENT SHOULD YOU NEED ANY HELP.

1		<p><b>⚠</b> <b>WARNING</b></p>	<p><b>Check to see if the unit's earth line has been connected correctly.</b> If the earth line is disconnected or faulty, unit failure or electric shock hazard may result.</p>
2		<p><b>⚠</b> <b>WARNING</b></p>	<p><b>Check to see if the mounting frame has rusted excessively or if the outdoor unit has tilted or become unstable.</b> It could collapse or fall, causing injury.</p>

## AFTER SALES SERVICE AND WARRANTY

**WHEN ASKING FOR SERVICE, CHECK THE FOLLOWING POINTS.**

CONDITION	CHECK THE FOLLOWING POINTS
<p>If the remote controller is not transmitting a signal. (Remote controller display is dim or blank.)</p>	<ul style="list-style-type: none"> <li>• Do the batteries need replacement?</li> <li>• Is the polarity of the inserted batteries correct?</li> </ul>
<p>When it does not operate.</p>	<ul style="list-style-type: none"> <li>• Is the fuse all right?</li> <li>• Is the voltage extremely high or low?</li> <li>• Is the circuit breaker "ON"?</li> <li>• Is the power plug inserted?</li> <li>• Do you have any power cut?</li> </ul>
<p>When it does not cool well. When it does not heat well.</p>	<ul style="list-style-type: none"> <li>• Is the air filter blocked with dust?</li> <li>• Is the set temperature suitable?</li> <li>• Have horizontal air deflectors been adjusted to their correct positions according to the operation mode selected?</li> <li>• Are the air inlets or air outlets of indoor and outdoor units blocked?</li> <li>• Is the fan speed "LOW" or "SILENT"?</li> </ul>

■ The following phenomena do not indicate unit failure.

<p>During heating, the operation indicator blinks and air blow stops</p>	<p>&lt;Operation start&gt; The unit is preparing to blow warm air. Please wait. &lt;In operation&gt; The outdoor unit is defrosting. Please wait.</p>
<p>Hissing or fizzy sounds</p>	<p>Refrigerant flow noise in the pipe or valve sound generated when flow rate is adjusted.</p>
<p>Squeaking noise</p>	<p>Noise generated when the unit expands or contracts due to temperature changes.</p>
<p>Rustling noise</p>	<p>Noise generated with the indoor unit fan's rpm changing such as operation start times.</p>
<p>Clicking noise</p>	<p>Noise of the motorized valve when the unit is switched on.</p>

Perking noise	Noise of the ventilation fan sucking in air present in the drain hose and blowing out dehumidifying water that had accumulated in the condensed water collector. For details, consult your sales agent.
Changing operation noise	Operation noise changes due to power variations according to room temperature changes.
Mist emission	Mist is generated as the air within the room is suddenly cooled by conditioned air.
Steam emitted from the outdoor unit	Water generated during defrosting operation evaporates and steam is emitted.
Odors	Caused as the smells and particles of smoke, food, cosmetics, etc. present in room air become attached the unit and blown off into the room again.
The outdoor unit continues to operate even if operation is stopped.	Defrosting is underway (as the heating operation is stopped, the microcomputer checks frost accumulated in the outdoor unit and instructs the unit to perform automatic defrosting if necessary).
The OPERATION lamp is blinking.	Shows preheating or defrosting operation is underway. As the protective circuit or preheat sensor operates when unit operation is stopped during preheating and then restarted, or when operation mode is switched from cooling to heating, the lamp continues to blink.
Does not reach the temperature setting	Actual room temperature may deviate slightly from the remote controller's temperature setting depending on the number of people in the room, indoor or outdoor conditions.

- If the unit still fails to operate normally after performing the above inspections, turn the circuit breaker off and contact your sales agent immediately.

Contact your sales agent immediately if the following phenomena should occur:

- The circuit breaker switches off or the fuse blows frequently.
- The switch operation is not stable.
- Foreign matter or water accidentally enters the unit interior.
- The power cord gets excessively hot or its insulation is torn or stripped.
- TIMER lamp on the indoor unit display blinks.



( As the nature of the failure can be identified by the blinking cycle, check the blinking cycle before turning off the circuit breaker. )



#### Notes

- In quiet operation or stopping the running, the following phenomena may occasionally occur, but they are not abnormal for the operation.
  - (1) Slight flowing noise of refrigerant in the refrigerating cycle.
  - (2) Slight rubbing noise from the fan casing which is cooled and then gradually warmed as operation stops.
- The odor will possibly be emitted from the room air conditioner because the various odor, emitted by smoke, foodstuffs, cosmetics and so on, sticks to it. So please clean the air filter and the evaporator regularly to reduce the odor.

- Please contact your sales agent immediately if the air conditioner still fails to operate normally after the above inspections. Inform your agent of the model of your unit, production number, date of installation. Please also inform him regarding the fault.

#### Please note:

On switching on the equipment, particularly when the room light is dimmed, a slight brightness fluctuation may occur. This is of no consequence.

The conditions of the local Power Supply Companies are to be observed.



# HITACHI

## SPLIT-KLIMAANLAGE

# INNENGERÄTES/AUSSENGERÄT

DEUTSCH



### MODELL

RAK-18PED/RAC-18WED  
RAK-25PED/RAC-25WED  
RAK-35PED/RAC-35WED  
RAK-50PED/RAC-50WED  
RAK-25PEDC/RAC-25WED  
RAK-35PEDC/RAC-35WED  
RAK-50PEDC/RAC-50WED

#### Avßengerät

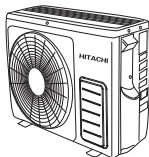

RAC-18WED  
RAC-25WED  
RAC-35WED

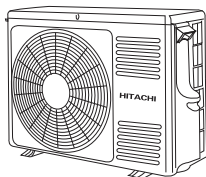

RAC-50WED

#### Innengerätes



RAK-18PED  
RAK-25PED  
RAK-35PED  
RAK-50PED  
RAK-25PEDC  
RAK-35PEDC  
RAK-50PEDC



#### Bedienungsanleitung

Seite 11-20  
Lesen Sie diese Bedienungsanleitung vollständig durch, um eine optimale Geräteleistung und einen langjährigen störungsfreien Betrieb sicherzustellen.

Diese Raumklimaanlage dient nur der gängigen Nutzung durch Endverbraucher.  
Sie ist nicht geeignet für den Schutz, die Konservierung oder die Haltbarmachung von Nahrungsmitteln, Tieren, Pflanzen, Präzisionsmaschinen, Kunstwerken, Medikamenten o. ä.



Dieses Gerät ist mit R32 gefüllt

- Lesen Sie die folgenden Sicherheitshinweise sorgfältig durch, bevor Sie das Gerät in Betrieb nehmen, um eine ordnungsgemäße Verwendung sicherzustellen.
- Achten Sie besonders auf mit **⚠️ Warnung** und **⚠️ Vorsicht** gekennzeichnete Hinweise. Wenn mit **Warnung** gekennzeichnete Hinweise nicht strengstens beachtet werden, kann dies schwere oder tödliche Verletzungen zur Folge haben. Wenn mit **Vorsicht** gekennzeichnete Hinweise nicht ordnungsgemäß beachtet werden, kann dies schwerwiegende Folgen haben. Bitte beachten Sie alle Anweisungen genauestens, um die Sicherheit zu gewährleisten.
- Die Symbole haben folgende Bedeutung: (Die folgende Symbole sind Beispiele.)



Stellen Sie sicher, dass ein Erdungskabel angeschlossen ist.



Das abgebildete Symbol weist auf ein Verbot hin.



Dieses Symbol weist darauf hin, dass die Anweisungen beachtet werden müssen.

- Bitte bewahren Sie diese Anleitung sorgfältig auf.

### VORSICHTSMASSNAHMEN FÜR DIE INSTALLATION

















<b>⚠️ WARNUNG</b>	<ul style="list-style-type: none"> <li>• Versuchen Sie nicht, das Gerät selbst zusammenzubauen. Wenn Sie das Gerät selbst zusammenbauen, kann es zu Wasserlecks, Störungen, Kurzschlüssen oder einem Brand kommen.</li> </ul>	 VERBOT
	<ul style="list-style-type: none"> <li>• Beauftragen Sie Ihren Händler oder einen qualifizierten Techniker mit der Installation des Geräts. Wenn Sie das Gerät selbst installieren, kann es zu Wasserlecks, Störungen, Kurzschlüssen oder einem Brand kommen.</li> <li>• Schließen Sie das Erdungskabel an. Verlegen Sie das Erdungskabel nicht in der Nähe von Wasser- oder Gasleitungen, Blitzableitern oder dem Erdungskabel des Telefons. Unsachgemäße Installation des Erdungskabels kann zu Stromschlägen führen.</li> </ul>	 ERDLEITER ANSCHLIESSEN
	<ul style="list-style-type: none"> <li>• Verwenden Sie ausschließlich die angegebenen Leitungen für R32. Die Verwendung anderer Leitungen kann Defekte an den Kupferleitungen oder Störungen zur Folge haben.</li> <li>• Verwenden Sie während der Installation, dem Transport oder der Reparatur nur das auf dem Außengerät angegebene Kältemittel (R32). Wenn Sie andere Kältemittel verwenden, kann dies zu Störungen oder Schäden an der Einheit und zu Körperverletzungen führen.</li> </ul>	
<b>⚠️ VORSICHT</b>	<ul style="list-style-type: none"> <li>• Es muss ein Trennschalter installiert werden, der für den Montageort geeignet ist. Ohne Trennschalter besteht Stromschlaggefahr.</li> </ul>	 VERBOT
	<ul style="list-style-type: none"> <li>• Installieren Sie das Gerät nicht in der Nähe von Orten, an denen sich entzündbare Gase befinden. Das Außengerät kann in Brand geraten, wenn entzündbare Gase in seiner Nähe entweichen.</li> </ul>	 VERBOT
	<ul style="list-style-type: none"> <li>• Stellen Sie bei der Installation des Abflussschlauchs einen gleichmäßigen Wasserfluss sicher.</li> <li>• Achten Sie darauf, dass eine einphasige Stromquelle mit 220 V - 230 V verwendet wird. Die Verwendung anderer Stromquellen kann zur Überhitzung elektrischer Komponenten und Brandentwicklung führen.</li> </ul>	 VERBOT

### VORSICHTSMASSNAHMEN FÜR DEN TRANSPORT UND FÜR WARTUNGSARBEITEN

<b>⚠️ WARNUNG</b>	<ul style="list-style-type: none"> <li>• Bei ungewöhnlichen Vorkommnissen (wie Brandgeruch) nehmen Sie das Gerät außer Betrieb und schalten den Trennschalter aus. Wenden Sie sich an Ihren Händler. Wenn Sie das Gerät bei ungewöhnlichen Vorkommnissen weiter betreiben, kann es zu Störungen, Kurzschlüssen oder einem Brand kommen.</li> </ul>	 "AUS"
	<ul style="list-style-type: none"> <li>• Wenden Sie sich an Ihren Händler, um Wartungsarbeiten durchführen zu lassen. Unsachgemäße Wartungsarbeiten durch den Gerätebesitzer können zu Stromschlägen und einem Brand führen.</li> </ul>	
	<ul style="list-style-type: none"> <li>• Wenden Sie sich an Ihren Händler, wenn das Gerät entfernt oder neu installiert werden muss. Wenn Sie das Gerät selbst unsachgemäß entfernen und neu installieren, kann es zu Stromschlägen oder einem Brand kommen.</li> </ul>	

### VORSICHTSMASSNAHMEN FÜR DEN BETRIEB

<b>⚠️ WARNUNG</b>	<ul style="list-style-type: none"> <li>• Vermeiden Sie im Interesse Ihrer Gesundheit direkte Zugluft über einen längeren Zeitraum.</li> </ul>	 VERBOT
	<ul style="list-style-type: none"> <li>• Führen Sie keine Gegenstände wie dünne Bolzen in die Blende des Gebläse- und Ansaugeneinheit ein, da dies den Hochgeschwindigkeitsventilator im Innern beschädigen kann.</li> </ul>	 VERBOT
	<ul style="list-style-type: none"> <li>• Verwenden Sie keinen Leiter als Sicherungsdraht, da dies zu einem tödlichen Unfall führen könnte.</li> </ul>	 VERBOT
	<ul style="list-style-type: none"> <li>• Trennen Sie das Gerät während eines Gewitters von der Stromversorgung und schalten Sie den Trennschalter aus.</li> </ul>	 VERBOT
	<ul style="list-style-type: none"> <li>• Sprühdosen und andere brennbare Materialien dürfen nicht in einem Abstand von weniger als 1 Meter von den Luftauslässen der Innen- und Außengeräte abgestellt werden. Die Erhöhung des Innendrucks einer Sprühdose durch heiße Luft kann zu Rissen und Beschädigungen führen.</li> </ul>	 VERBOT

	<ul style="list-style-type: none"> <li>Das Produkt muss entsprechend der Herstellerspezifikation bedient werden und ist für keine sonstigen Verwendungszwecke vorgesehen.</li> </ul>	 VERBOT
 NICHT BEFEUCHTEN	<ul style="list-style-type: none"> <li>Versuchen Sie nicht, das Gerät mit nassen Händen zu bedienen – es besteht Lebensgefahr.</li> </ul>	
	<ul style="list-style-type: none"> <li>Wenn Sie das Gerät bei gleichzeitigem Gebrauch von Brennstoffen betreiben, lüften Sie den Raum regelmäßig, um eine ausreichende Sauerstoffzufuhr zu gewährleisten.</li> </ul>	 SICHERHEITS- VORKEHRUNGEN SIND STRIKT ZU BEFOLGEN
 VERBOT	<ul style="list-style-type: none"> <li>Richten Sie die kalte Luftströmung aus der Luftaustrittsblende nicht direkt auf Geräte zum Heizen und zur Warmwasserbereitung (z. B. Wasserkocher, Ofen), da sie dadurch in ihrer Funktion beeinträchtigt werden können.</li> </ul>	
	<ul style="list-style-type: none"> <li>Überprüfen Sie regelmäßig, dass der Anbaurahmen für das Außengerät sicher befestigt und nicht beschädigt ist. Andernfalls könnte das Außengerät herunterfallen und eine Gefahr darstellen.</li> </ul>	 VERBOT
 VERBOT	<ul style="list-style-type: none"> <li>Reinigen Sie das Gerät nicht mit Wasser oder stellen Sie keinen Wasserbehälter wie eine Vase auf das Innengerät. Dies birgt das Risiko von Stromschlägen.</li> </ul>	
	<ul style="list-style-type: none"> <li>Stellen Sie keine Pflanzen direkt unter den Luftstrom, da die Zugluft den Pflanzen schadet.</li> </ul>	 VERBOT
 "AUS"	<ul style="list-style-type: none"> <li>Schalten Sie beim Reinigen das Gerät mit der Fernbedienung und den Trennschalter aus, da der Hochgeschwindigkeitslüfter im Gerät ein Verletzungsrisiko darstellt.</li> </ul>	
 VORSICHT	<ul style="list-style-type: none"> <li>Schalten Sie den Trennschalter aus, wenn das Gerät für einen längeren Zeitraum nicht verwendet wird.</li> </ul>	 "AUS"
 VERBOT	<ul style="list-style-type: none"> <li>Stellen Sie sich nicht auf das Außengerät und stellen Sie keine Gegenstände darauf ab.</li> </ul>	
	<ul style="list-style-type: none"> <li>Wenn das Gerät bei geöffneten Türen und/oder Fenstern betrieben wird (bei einer Luftfeuchtigkeit im Raum von über 80 %) und der Luftdeflektor für eine längere Zeit nach unten weist oder sich automatisch bewegt, kondensiert Wasser am Luftdeflektor und tropft gelegentlich herunter. Damit Ihre Einrichtung nicht feucht wird, vermeiden Sie derartige Betriebsbedingungen über einen längeren Zeitraum.</li> </ul>	 VERBOT
 VERBOT	<ul style="list-style-type: none"> <li>Wenn die Temperatur im Raum die Kühl- bzw. Heizleistung des Geräts übersteigt (z. B. wenn sich mehrere Personen im Raum aufhalten, zusätzliche Heizgeräte verwendet werden usw.), kann die voreingestellte Raumtemperatur nicht erreicht werden.</li> </ul>	
	<ul style="list-style-type: none"> <li>Die Reinigung des Innengeräts darf nur von autorisiertem Personal durchgeführt werden. Bitte wenden Sie sich an Ihren Vertriebspartner. Die Verwendung eines handelsüblichen Reinigungsmittels oder dergleichen kann die Kunststoffteile beschädigen oder die Abflusssleitung verstopfen, was zu Tropfwasserbildung mit der Gefahr von Stromschlägen führt.</li> </ul>	 VERBOT
 NICHT BERÜHREN	<ul style="list-style-type: none"> <li>Die Ansaugöffnung, die untere Oberfläche oder den Aluminiumgrat des Außengeräts nicht berühren. Es besteht Verletzungsgefahr.</li> </ul>	
	<ul style="list-style-type: none"> <li>Berühren Sie nicht die Kühlleitung und das Verbindungsventil. Es besteht Verbrennungsgefahr.</li> </ul>	 NICHT BERÜHREN
	<ul style="list-style-type: none"> <li>Dieses Gerät darf nicht von Kindern oder Personen mit verminderten physischen, sensorischen oder mentalen Fähigkeiten oder fehlenden Erfahrungen und Kenntnissen verwendet werden, es sei denn, sie werden dabei beaufsichtigt oder instruiert. Kinder müssen beaufsichtigt werden, damit sie nicht mit dem Gerät spielen.</li> </ul>	

## BETRIEBSBEREICH

Betriebsart	Kühl-/Entfeuchterbetrieb	Heizbetrieb
Außentemperatur	-10 bis 43 °C	-15 bis 21 °C

## BEZEICHNUNGEN UND FUNKTIONEN DER EINZELNEN TEILE

### INNENGERÄT

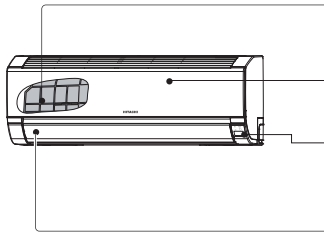

#### Luftfilter

Verhindert das Eindringen von Staub in das Innengerät. (Siehe Seite 16)

#### Frontblende

(Siehe Seite 17)

#### Anzeigen des Innengeräts

Leuchten, die die Betriebsbedingungen anzeigen. (Siehe Seite 15)

#### Horizontaler Deflektor / Vertikaler Deflektor (Luftauslass)

#### Fernbedienung

Sendet ein Betriebssignal an das Innengerät zur Steuerung des gesamten Geräts.



### AUSSENGERÄT

RAC-18WED  
RAC-25WED  
RAC-35WED

#### Luftauslass

Gibt im Heizbetrieb kalte Luft und im Kühl- oder Entfeuchterbetrieb warme Luft ab.

#### Drain hose

Drains the dehumidified water from the indoor unit to the outdoor during "cooling" or "dehumidifying" operation.

#### Piping and Wiring

Air inlets (Rear and left sides)

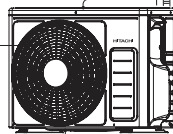

#### Abfluß

#### Erdungsklemme

RAC-50WED

#### Luftauslass

Gibt im Heizbetrieb kalte Luft und im Kühl- oder Entfeuchterbetrieb warme Luft ab.

#### Drain hose

Drains the dehumidified water from the indoor unit to the outdoor during "cooling" or "dehumidifying" operation.

#### Piping and Wiring

Air inlets (Rear and left sides)

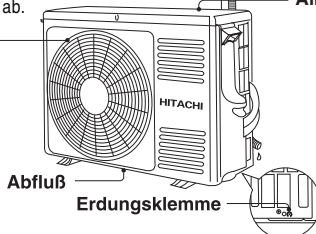

#### Abfluß

#### Erdungsklemme

#### Info zum Außengerät:

- Wenn während des Betriebs des Innengeräts „STOP“ gewählt wird, dreht sich das Gebläse des Außengeräts noch 10 bis 60 Sekunden weiter, um die elektrischen Komponenten zu kühlen.
- Während des Heizbetriebs bildet sich Kondensatwasser aufgrund des Entfrostsungsprozesses. Verdecken Sie nicht die Abflussöffnung des Außengeräts, da das Wasser ansonsten in kalten Umgebungen gefrieren könnte.
- Wenn das Außengerät an der Decke angebracht ist, installieren Sie einen Stopfen und ein Abflusrohr an der Abflussöffnung, um das Wasser abzuführen.

## BEZEICHNUNG UND ABMESSUNGEN DES MODELLS

MODELL	BREITE (mm)	HÖHE (mm)	TIEFE (mm)
RAK-18/25/35/50PED, RAK-25/35/50PEDC	780	280	215
RAC-18/25/35WED	660	530	278
RAC-50WED	792	600	299

## ANZEIGEINSTRUMENTE FÜR INNENRAUMGERÄT

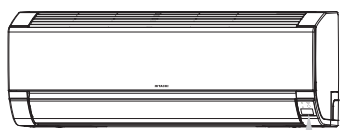

**ZEITSCHATER  
KONTROLLLAMPE  
(Orange)**  
Diese Lampe leuchtet,  
wenn der Zeitgeber  
arbeitet.

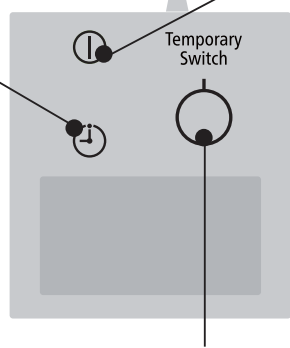

**BETRIEBSLAMPE (Gelb)**  
Diese Lampe leuchtet während des Betriebs. Die BETRIEBSLAMPE blinkt während des Heizbetriebs in den folgenden Fällen.

- (1) **Beim Vorheizen**  
Etwa 2-3 Minuten lang nach dem Einschalten.
- (2) **Beim Enteisen**  
Wenn sich am Wärmetauscher der Außenanlage Frost bildet, wird das Enteisen etwa einmalstündlich jeweils 5-10 Minuten durchgeführt.

**⚠ VORSICHT**

---

Schalten Sie den Trennschalter aus, wenn das Gerät für einen längeren Zeitraum nicht verwendet wird.

### TEMPORÄR-SCHALTER

Mit diesem Schalter können Sie das Gerät ein- bzw. ausschalten, wenn die Fernbedienung nicht funktioniert.

- Wenn Sie den manuellen Ein-/Ausschalter drücken, wird das Gerät im Automatikbetrieb gestartet.
- Wenn der Betrieb über den manuellen Ein-/Ausschalter gestartet wird, nachdem die Stromzufuhr unterbrochen und dann wiederhergestellt wurde, läuft das Gerät im Automatikbetrieb.

☆ Wenn der Strom eingeschaltet bleibt und das Gerät nicht betrieben wird, wird durch den Steuerstromkreis in geringem Umfang Strom verbraucht. Durch Ausschalten des Netzschalters (oder des Unterbrecherschalters, wenn die Stromversorgung über das Außengerät erfolgt) wird Strom gespart.

# BEZEICHNUNG UND FUNKTION DER FERNBEDIENUNG

- Bedienung der Betriebsfunktion und der Timer-Einstellung der Raumklimaanlage. Die Reichweite der Fernbedienung beträgt etwa 7 Meter. Wird die Innenraumbelichtung elektronisch gesteuert, kann die Reichweite der Fernbedienung kürzer sein.

## Signalübertragung

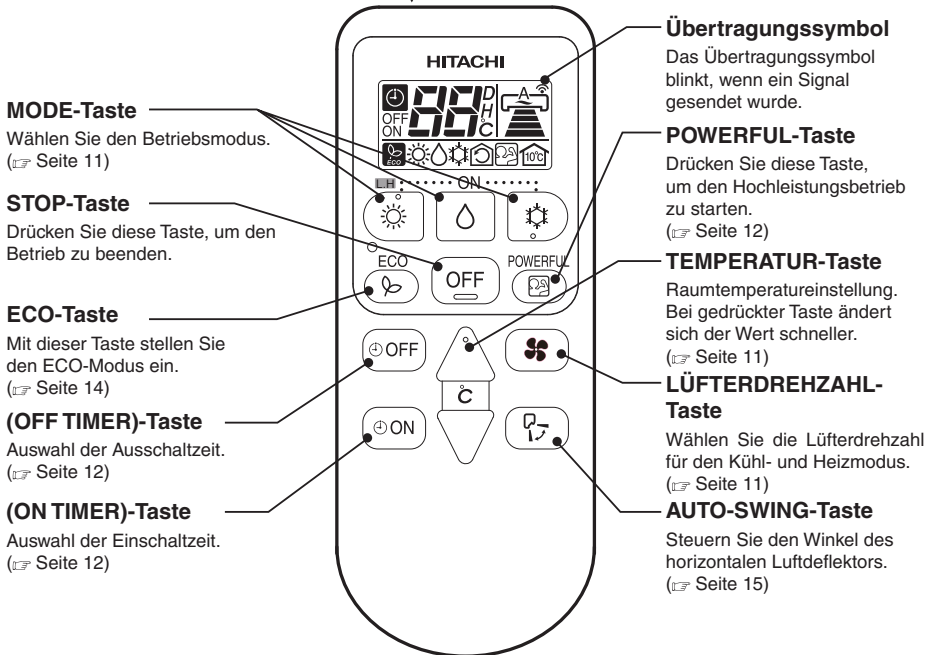

## Vorsichtsmaßnahmen bei der Verwendung

- Setzen Sie die Fernbedienung niemals direkter Sonneneinstrahlung und hohen Temperaturen aus.
- Lassen Sie sie nicht fallen und schützen Sie sie vor Wasser.
- Wenn Sie die (FUNCTION)-Taste während des Betriebs drücken, wird das Gerät zu seinem Schutz eventuell etwa 3 Minuten lang angehalten, bevor Sie es wieder in Betrieb nehmen können.

# MANUELLER BETRIEB [Heizbetrieb • KÜHLBETRIEB]

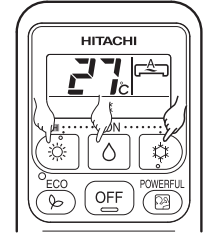

- Bitte unter den folgenden Bedingungen benutzen, wenn Sie den Funktionsmodus, die Raumtemperatur und die Lüfterdrehzahl manuell einstellen möchten.

HEIZBETRIEB	ENTFEUCHTEN	KÜHLBETRIEB
Außentemperatur unter 24° C	Raumtemperatur über 16° C	Außentemperatur über 21° C



## 1 BETRIEBSMODUSAUSWAHL

- Wenn Sie die entsprechende Taste drücken, wechseln Sie zum unten gezeigten Modus.

-  : **HEIZBETRIEB**
-  : **ENTFEUCHTEN**
-  : **KÜHLBETRIEB**

## 2 RAUMTEMPERATUREINSTELLUNG

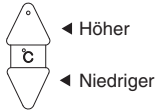

Temperatur vorwählen	
Heizbetrieb	20~24° C
Entfeuchten	20~26° C
Kühlbetrieb	25~28° C

- Der Kühlbetrieb wird nicht gestartet, wenn die Temperatureinstellung über der aktuellen Raumtemperatur liegt.

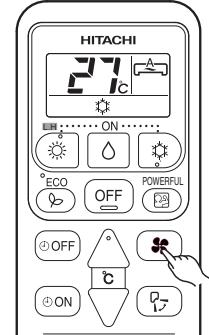
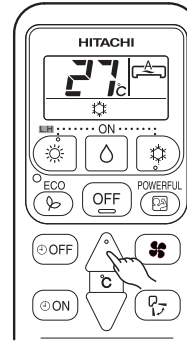

## 3 EINSTELLUNG DER LÜFTERDREHZHAHL

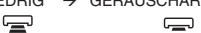
- Mit jedem Druck auf diese Taste schalten Sie die Lüfterdrehzahl in der folgenden Reihenfolge einen Schritt weiter.
- HEIZBETRIEB** } AUTOMATISCH → HOCH → MITTEL → NIEDRIG → GERÄUSCHARM
- KÜHLBETRIEB** } 
- ENTFEUCHTEN:** NIEDRIG → GERÄUSCHARM 

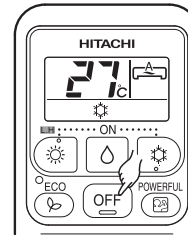

## 4 Drücken Sie die (STOP)-Taste

- Der Betrieb wird beendet und ein Signalton erklingt.

# TIMER-RESERVIERUNG

■ Es stehen ein EINSCHALT-TIMER und ein AUSSCHALT-TIMER zur Verfügung.

## Timer-Reservierung

■ Betriebsende bei eingestellter Zeit

### 1 Einstellung der AUSSCHALTZEIT

- Wählen Sie die AUSSCHALTZEIT, indem Sie die Taste  (OFF) drücken.
- Die Einstellzeit wechselt in der unten gezeigten Reihenfolge, wenn Sie die Taste drücken.

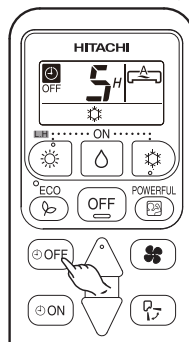
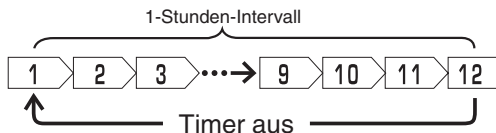

### 2 Einstellung der EINSCHALTZEIT

- Wählen Sie die EINSCHALTZEIT, indem Sie die Taste  (ON) drücken.
- Die Einstellzeit wechselt in der unten gezeigten Reihenfolge, wenn Sie die Taste drücken.

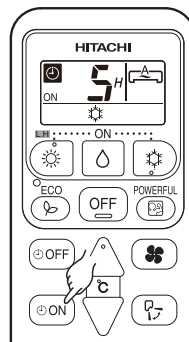
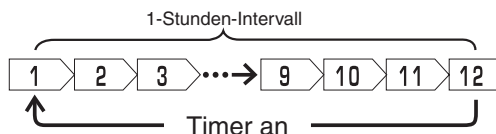

## POWERFUL-BETRIEB

- Durch Drücken der  (POWERFUL)-Taste im Modus, HEIZBETRIEB, ENTFEUCHTEN, KÜHLBETRIEB oder LÜFTER läuft die Klimaanlage mit maximaler Kraft.
- Im POWERFUL-Modus gibt das Innengerät in den Modi KÜHLEN oder HEIZEN kalte bzw. warme Luft ab.



### START

Drücken Sie während des Betriebs die  (POWERFUL)-Taste.

- "  " erscheint auf dem LCD.  
Der POWERFUL-Modus endet nach 20 Minuten. Anschließend nimmt das Gerät den Betrieb mit den Einstellungen auf, die vor dem POWERFUL-Modus verwendet wurden.

### STORNIEREN

Drücken Sie erneut die  (POWERFUL)-Taste.

- "  " wird nicht mehr auf dem LCD angezeigt.

## HINWEIS

- Beim Auswählen des ECO- oder LEAVE-HOME-Modus wird der POWERFUL-Betrieb beendet.
- Im POWERFUL-Modus wird die Kapazität der Klimaanlage nicht erhöht,
  - wenn das Gerät bereits die maximale Kapazität ausschöpft.
  - bevor der Entfrostsungsbetrieb aufgenommen wird (wenn die Klimaanlage im HEIZEN-Modus läuft).
- Nach dem automatischen Neustart wird der POWERFUL-Modus beendet und die vorangegangene Betriebsart wieder aufgenommen.



# LEAVE-HOME-(LH)-BETRIEB

- Verhindern Sie, dass die Raumtemperatur zu stark fällt, indem Sie die Temperatur automatisch auf 10° C regeln lassen, wenn niemand zuhause ist.

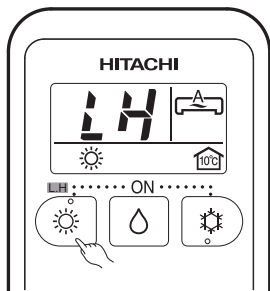

## START

Halten Sie die (HEATING)-Taste 3 bis 5 Sekunden lang gedrückt, um den Leave-Home-Betrieb zu starten.

- Die Raumtemperatur wird automatisch auf 10° C geregelt.
- "☀", "LH", "A", "10°C" erscheint auf dem LCD.

## STORNIEREN

Drücken Sie die **OFF** (STOP)-Taste.

Wechseln Sie zu einem anderen Betriebsmodus.

## HINWEIS

- Im Leave-Home-Betrieb können die Lüfterdrehzahl und die Position des horizontalen Luftdeflektors nicht geändert werden.

# ECO-BETRIEB

- Energiesparender Betrieb durch Anpassung der eingestellten Temperatur und Begrenzung des maximalen Stromverbrauchs.

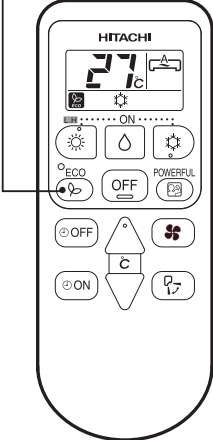



The diagram shows a Hitachi remote control with several callout boxes explaining the ECO mode operation. A line connects the callout boxes to the corresponding buttons on the remote.

Durch Drücken der  (ECO)-Taste in den Modi, Heizbetrieb, Entfeuchten und Kühlbetrieb läuft die Klimaanlage im ECO-Modus.

Drücken Sie während des Betriebs die  (ECO)-Taste.

- "  " erscheint auf dem LCD.
- Im energiesparenden Betrieb wird zunächst die eingestellte Temperatur automatisch erhöht oder gesenkt und der Stromverbrauch reduziert.

Drücken Sie die Taste  (START/STOP).

- Drücken Sie erneut auf die  (ECO)-Taste.
- "  " wird nicht mehr auf dem LCD angezeigt.

## HINWEIS

- Wenn bereits wenig Strom verbraucht wird, senkt der ECO-Betrieb den Energieverbrauch nicht noch weiter.
- Durch Drücken der (POWERFUL)-Taste wird der ECO-Betrieb beendet.
- Nach dem automatischen Neustart wird der ECO-Modus beendet und der vorangegangene Modus wiederaufgenommen.

- 1** Richten Sie den Luftstrom nach oben oder unten aus. Der Winkel des horizontalen Luftdeflektors wird automatisch entsprechend des jeweiligen Betriebsprogramms eingestellt. Der Deflektor kann nach oben und unten geschwenkt werden und außerdem mit der  (AUTO SWING)-Taste auf den gewünschten Winkel eingestellt werden.

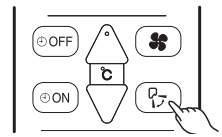

- Wird die Taste  (AUTO SWING) einmal gedrückt, schwingt der horizontale Luftdeflektor auf und ab. Bei nochmaligem Drücken bleibt der Deflektor in der aktuellen Position. Es kann mehrere Sekunden (ca. 6 Sekunden) dauern, bis der Deflektor sich bewegt.
- Wenn der Betrieb beendet wird, bewegt sich der horizontale Luftdeflektor in die Stellung, in der der Luftauslass geschlossen ist.

**VORSICHT**

- Lassen Sie in der Betriebsart „Kühlen“ den horizontalen Luftdeflektor nicht über einen längeren Zeitraum schwingen. Auf dem horizontalen Luftdeflektor kann eine geringe Menge Kondenswasser entstehen und heruntertropfen.

- 2** Richten Sie den Luftstrom nach oben oder unten aus. Halten Sie den vertikalen Luftdeflektor wie in der Abbildung rechts und stellen Sie die Ausströmrichtung nach links oder rechts.

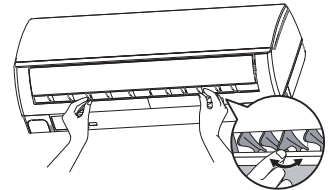

## SO WECHSELN SIE DIE BATTERIEN IN DER FERNBEDIENUNG AUS

- 1** Entfernen Sie die Abdeckung, wie in der Abbildung gezeigt, und nehmen Sie die alten Batterien heraus.



- 2** Legen Sie die neuen Batterien ein. Die Batterien sollten wie in der Darstellung im Gehäuse ausgerichtet eingesetzt werden.

**VORSICHT**

1. Verwenden Sie nicht alte und neue Batterien oder unterschiedliche Batterietypen gemeinsam.
2. Nehmen Sie die Batterien heraus, wenn Sie die Fernbedienung über einen längeren Zeitraum (2 bis 3 Monate) nicht verwenden.

Drücken und in Pfeilrichtung schieben

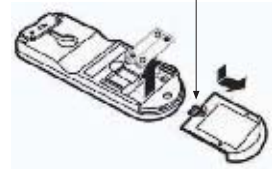

## **▲ VORSICHT**

Reinigung und Wartung darf nur von qualifiziertem Fachpersonal durchgeführt werden. Vor dem Reinigen Betrieb beenden und Netzstrom ausschalten.

## 1. LUFTFILTER

Dafür sorgen, den Filter einmal alle zwei Wochen zu reinigen; dadurch wird Strom gespart. Wenn der Luftfilter mit Staub gefüllt ist, lässt die Luftzufuhr nach und die Kühlkapazität verringert sich. Außerdem entstehen Geräusche. Dafür sorgen, den Filter auf nachstehende Weise zu reinigen.

### VORGEHENSWEISE

- 1** Die Stirntafel vorsichtig öffnen und den Filter herausnehmen.



- 2** Mit einem Staubsauger Staub aus dem Luftfilter absaugen. Bei zu starker Verschmutzung, den Filter mit einem Waschmittel auswaschen und ihn gründlich spülen. Danach den Filter an einem schattigen Ort trocknen.

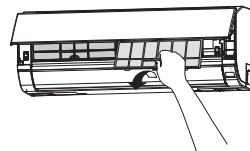

- 3**
- Die Filter mit der Markierung "Front" nach vorne einsetzen und sie in Originalstellung anbringen.
  - Nach Anbringen der Filter die Stirntafel an drei Punkten, wie in der Abbildung dargestellt, drücken und schließen.

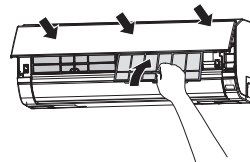

## **▲ VORSICHT**

- Anlage mit Wasser nicht über 40°C spülen, da sonst der Filter schrumpfen würde.
- Restfeuchtigkeit vollständig abschüttern und im Schatten trocknen. Direkte Sonneneinstrahlung kann Schrumpfen des Filters bewirken.
- Das Gerät nicht ohne Filter laufen lassen. Nichtbeachtung kann zum Ausfall des Gerätes führen.

## 2. REINIGEN DER STIRNTAFEL

- Die Stirntafel abnehmen und mit klarem Wasser abwaschen.  
Zum Waschen einen weichen Schwamm verwenden. Nach Verwendung eines neutralen Waschmittels, gründlich mit klarem Wasser abwaschen.
- Wird die Stirntafel nicht abgenommen, diese mit einem weichen, trockenen Tuch abwischen.  
Die Fernbedienung gründlich mit einem weichen, trockenen Tuch abwischen.
- Das Wasser gründlich abwischen.  
Wenn an den Anzeigeelementen oder dem Signalempfänger des Innengerätes Wasser zurückbleibt, verursacht es Störungen.  
Verfahren zum Abnehmen der Stirntafel.  
Darauf achten, die Stirntafel zum Abnehmen und Anbringen mit beiden Händen zu halten.

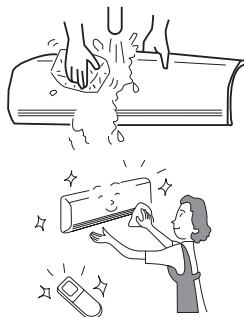

Abnehmen der Stirntafel

Anbringen der Stirntafel

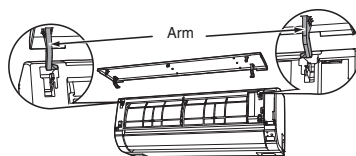
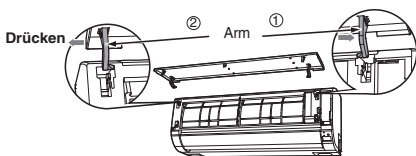

1. Drücken Sie auf das Ende des rechten Arms, die Lasche freizugeben.
  2. Bewegen Sie den linken Arm nach außen, um die linke Lasche freizugeben, dann ziehen Sie die Blende in Ihre Richtung.
1. Führen Sie den Schaft des linken Arms entlang des Absatzes am Gerät ins Loch ein.
  2. Führen Sie den Schaft des rechten Arms entlang des Absatzes am Gerät ins Loch ein.
  3. Achten Sie darauf, die Frontblende fest anzubringen und diese dann zu schließen.

### VORSICHT

- Beim Säubern des Gerätes kein Wasser auf den Gerätekörper spritzen oder gießen, da dies einen Kurzschluß verursachen könnte.
- Niemals heißes Wasser (über 40°C), Benzin, Säure, Verdünner oder eine Bürste verwenden, da dadurch die Kunststoffflächen und die Farbe des Gerätes beschädigt werden.



## LEISTUNGSFÄHIGKEITEN

### Wärmefähigkeit

- Diese Raumklimaanlage benutzt ein Heizpumpensystem, das durch die absorbierte Außenwärme den Raum beheizt. Wenn die Raumtemperatur niedriger sinkt, so wird ebenfalls die Heizleistung reduziert. In einer solchen Situation arbeitet der Inverter, um die Umdrehungszahl des Kompressors zu erhöhen, um einen Abfall der Heizleistung des Gerätes zu verhindern. Sollte die Einheitsleistung immer noch unzufriedenstellend sein, so müssen andere Heizgeräte verwendet werden, um die Einheitsleistung zu erhöhen.

- Die Klimaanlage ist zum Heizen eines ganzen Raums geplant, so dass eine bestimmte Zeit benötigt ist, bevor man sich erwärmt. Die Timer Funktion ist zum Vorziehen im Vergleich zu der gewünschten Zeit.

### Kühl- und Entfeuchtleistungen

- Wenn die Wärme in einem Raum die Kühlleistungsfähigkeit der Einheit überschreitet, (zum Beispiel, wenn mehrere Leute in einem Raum anwesend sind oder weitere Heizgeräte betätigt sind), kann die voreingestellte Raumtemperatur nicht erreicht werden.

### VORSICHT

Keinen Ofen oder andere Hochheizgeräte in der Nähe der internen Einheit einsetzen.



VERBOT

BITTE FOLGENDE PUNKTE JÄHRLICH ODER HALBJÄHRLICH PRÜFEN. WENDEN SIE SICH BITTE AN DEN HÄNDLER, SOLLTEN SIE IRGEND EINE HILFE BRAUCHEN.

1		 <b>WARNUNG</b>	<p><b>Überprüfen Sie, ob die Einheitserdleitung korrekt angeschlossen worden ist.</b> Mit nicht angeschlossener oder defekter Erdleitung kann eine Einheitsstörung oder Elektroschockgefahr auftreten.</p>
2		 <b>WARNUNG</b>	<p><b>Überprüfen Sie, ob das Montagegerüst zu viel verrostet ist und ob die Außeneinheit geneigt oder instabil geworden ist.</b> Unter diesen Bedingungen könnte das Gerüst zusammenstürzen und Schaden verursachen.</p>

## KUNDENDIENST NACH DEM VERKAUF UND GARRANTIE

**BEVOR SIE SICH AN EINEN WARTUNGSTECHNIKER WENDEN, DIE FOLGENDEN PUNKTE KONTROLLIEREN.**

FALL	ZUKONTROLLIERENDE PUNKTE
<p style="border: 1px solid black; padding: 5px; display: inline-block;">Keine Signalsendung vom Fernbediengerät. (Das Fernbediendisplay zeigt niedrige Helligkeit oder ist leer.)</p>	<ul style="list-style-type: none"> <li>Sind die Batterien zu wechseln?</li> <li>Ist die Polarität der eingeführten Batterien korrekt?</li> </ul>
<p style="border: 1px solid black; padding: 5px; display: inline-block;">Wenn das Gerät nicht funktioniert.</p>	<ul style="list-style-type: none"> <li>Ist die Sicherung in Ordnung?</li> <li>Ist die Spannung extrem hoch oder niedrig?</li> <li>Steht der Überlastschalter auf Ein ("ON")?</li> <li>Ist der Netzstecker eingesteckt?</li> <li>Haben Sie eine Stromunterbrechung?</li> </ul>
<p style="border: 1px solid black; padding: 5px; display: inline-block;">Wenn das Gerät nicht richtig kühlt. Wenn es nicht gut heizt.</p>	<ul style="list-style-type: none"> <li>Ist der Luftfilter mit Staub verstopft?</li> <li>Ist die eingestellte Temperatur geeignet?</li> <li>Wurden die horizontalen Luftableiter entsprechend der eingestellten Betriebsart in ihre richtigen Positionen eingestellt?</li> <li>Sind die ZU-/Abluftleitungen der internen und externen Einheit verstopft?</li> <li>Ist die Ventilatorgeschwindigkeit "NIEDRIG" oder "RUHIGER"?</li> </ul>

■ Die nachstehenden Ereignisse zeigen keine Einheitsstörung an.

Beim Heizen blinkt der Betriebsanzeiger und der Luftfluss stoppt	<p>&lt;Betriebsstart&gt; Die Einheit bereitet ein Blasen von warmer Luft. Bitte warten.</p> <p>&lt;Im Betrieb&gt; Die Außeneinheit ist beim Entfrostern. Bitte warten.</p>
Störungsschall oder Pfeifen	Geräusch beim Kühlmittelfluss in dem Rohr oder Ventilgeräusch während der Einstellung der Flussmenge.
Knirschen	Geräusch erzeugt, wenn die Einheit aufgrund von Temperaturänderungen sich ausdehnt oder schrumpft.
Rostendes Geräusch	Geräusch erzeugt, wenn der Inneneinheitsventilator wechselt die U/M-Drehzahl.
Klingeln	Geräusch des gesteuerten Ventils erzeugt beim Einschalten der Einheit.

Keckgeräusch	Geräusch des Ventilators beim Saugen der Luft in dem Abflussschlauch und beim Entlassen des Entfeuchtwassers, das in dem Kondenswassersammler angesammelt worden ist. Für weitere Einzelheiten, befragen Sie Ihren Verkaufsagent.
Geräusch beim Betriebswechseln	Das Betriebsgeräusch ändert aufgrund der Stromänderungen gleichzeitig der Raumtemperaturänderungen.
Nebelemission	Der Nebel wird beim plötzlichen durch die klimatisierte Luft verursachten Abkühlen der Raumluft erzeugt.
Dampf, der von der Außeneinheit abgegeben wird	Wasser, das beim Entfrostern verdampft, mit erfolgtem Dampf abgeben.
Gerüche	Erzeugt von Partikeln von Rauch, Nahrung, Kosmetikprodukten, usw., die in der Raumluft anwesend sind und an der Einheit haften.
Die Außeneinheit läuft weiter, auch wenn der Betrieb gestoppt worden ist.	Enteisung ist im Gange (da der Heizbetrieb unterbrochen ist, überprüft der Mikrocomputer, ob sich im Außengerät Eis angesammelt hat und weist das Gerät an, bei Bedarf einen automatischen Enteisungsvorgang vorzunehmen).
Die Betriebslampe blinkt.	Zeigt, dass das Vorheizen- oder Entfrostverfahren im Laufe ist. Wenn der Schutzschalter oder der Vorheizensensor arbeiten, wenn die Einheit beim Vorheizen gestoppt ist und dann wieder eingeschaltet, oder wenn die Betriebsart vom Kühlen auf Heizen umgeschaltet ist, so blinkt die Lampe weiter.
Die Temperatureinstellung wird nicht erreicht.	Die tatsächliche Raumtemperatur kann je nach Zahl der Personen im Raum und den Bedingungen der Innen- oder Außengeräte geringfügig von der auf der Fernbedienung eingestellten Temperatur abweichen.

- Falls die Anlage auch nach Überprüfung der oben genannten Punkte nicht normal funktioniert, schalten Sie den Trennschalter aus und setzen Sie sich bitte umgehend mit Ihrem Händler in Verbindung.

### Kontaktieren Sie sofort Ihren Verkaufsagent beim Eintreten folgender Ereignisse:



- Der Selbstausschalter schaltet aus oder die Sicherung bläst häufig.
- Die Schaltfunktion ist nicht stabil.
- Fremdkörper oder Wasser gehen zufällig in die Einheitsinnenseite ein.
- Der Stromkabel wird viel zu warm oder der Isolator ist abgenutzt oder abisoliert.
- Die ZEITGEBERLAMPE auf dem Inneneinheitsdisplay blinkt.

( Da der Störungstyp mittels des Blinkzyklus identifiziert werden kann, überprüfen Sie den Blinkzyklus, bevor den Selbstausschalter auszuschalten. )



### Anmerkungen

- Bei ruhigem Betrieb bzw. nach dem Abschalten des Gerätes könnten die folgenden Zustände auftreten, die jedoch keinerlei Probleme darstellen.
  - (1) Strömungsgeräusche des Kühlmittels im Kühlmittelkreis.
  - (2) Schleifegeräusche des Ventilatorgehäuses während des Abkühlens oder des Erwärmens.
- Aufgrund angesammelter Fremdpartikel (Rauch, Eßwaren, Kosmetika usw.) kann es zu geruchsbelästigung durch das Raumklimagerät kommen. Zu Saisonbeginn sollten daher das Luftfilter und der Verdunster gereinigt werden, um diese Geruchsbelästigung zu reduzieren.

- Bitte wenden Sie sich sofort an den Händler, sollte Ihr Gerät trotz der oben beschriebenen Kontrollen nicht richtig funktionieren. Informieren Sie Ihren Händler über das Modell, Produktionsnummer und Datum des Einbaus Ihres Gerätes. Bitte informieren Sie ihn über die Natur des Defektes.

### Zur Beachtung:

Beim Einschalten des Gerätes (besonders bei abgeblendeter Raumbeleuchtung) kann es zu einer geringen Helligkeitsschwankung kommen. Dies stellt jedoch kein Problem dar. Die Bedingungen des örtlichen Elektrizitätswerkes sind zu beachten.



# HITACHI

## CLIMATISEUR SPLIT

### UNITÉ INTÉRIEURE/GROUPE EXTÉRIEUR



#### MODÈLES

RAK-18PED/RAC-18WED  
RAK-25PED/RAC-25WED  
RAK-35PED/RAC-35WED  
RAK-50PED/RAC-50WED  
RAK-25PEDC/RAC-25WED  
RAK-35PEDC/RAC-35WED  
RAK-50PEDC/RAC-50WED

FRANÇAIS

#### GROUPE EXTÉRIEUR

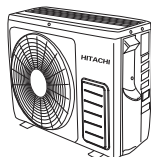

RAC-18WED  
RAC-25WED  
RAC-35WED

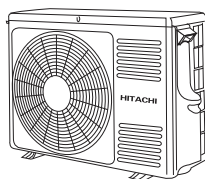

RAC-50WED

#### UNITÉ INTÉRIEURE



RAK-18PED  
RAK-25PED  
RAK-35PED  
RAK-50PED  
RAK-25PEDC  
RAK-35PEDC  
RAK-50PEDC



#### Mode d'emploi

Page 21-30

Des performances optimales et un fonctionnement à long terme seront assurés en appliquant les présentes instructions après avoir entièrement lu ce mode d'emploi.

Cet appareil de conditionnement d'air pour locaux est destiné uniquement à l'usage des consommateurs.  
Ne l'utilisez pas pour la conservation de produits alimentaires, animaux, plantes, machines de précision, objets d'art, médicaments ou similaires.

# CONSIGNES DE SÉCURITÉ

 Cet appareil fonctionne avec du R32

- Veuillez lire attentivement les consignes de sécurité avant de mettre en service l'appareil afin de l'utiliser correctement.
- Portez une attention particulière aux mentions "⚠ **Avertissement**" et "⚠ **Attention**". Les mentions "Avertissement" indiquent des points, qui s'ils ne sont pas strictement observés, peuvent entraîner la mort ou des blessures graves. Les mentions "Attention" indiquent des points qui peuvent entraîner de graves conséquences s'ils ne sont pas correctement observés. Veuillez observer impérativement toutes les consignes pour garantir votre sécurité.
- Les pictogrammes ont les significations indiquées ci-dessous. (Figurent ci-dessous des exemples de signalétique).







 Vérifiez que le fil de terre est connecté.

 Le symbole affiché dans la figure indique une interdiction.



 Indique les instructions à suivre.

- Veuillez garder ce manuel après lecture.







## PRÉCAUTIONS À OBSERVER LORS DE L'INSTALLATION

 <b>AVERTISSEMENT</b>	<ul style="list-style-type: none"> <li>• Ne pas modifier l'appareil. Une fuite d'eau, une défaillance, un court-circuit ou un incendie peuvent résulter d'une modification que vous auriez effectuée.</li> </ul>	 <b>AVERTISSEMENT</b>
	<ul style="list-style-type: none"> <li>• Veuillez demander à notre représentant ou à un technicien qualifié d'installer votre appareil. Une fuite d'eau, un court-circuit ou un incendie peuvent se produire si vous effectuez vous-même l'installation.</li> <li>• Veuillez utiliser une ligne de mise à la terre. N'installez pas la ligne de mise à terre à proximité de canalisations d'eau ou de gaz, d'un paratonnerre ou de la ligne de mise à la terre d'un téléphone. Une mauvaise installation de la ligne de mise à la terre peut entraîner des décharges électriques ou un incendie.</li> </ul>	 <b>RACCORDEMENT DE LA LIGNE DE MISE À LA TERRE</b>
	<ul style="list-style-type: none"> <li>• Veillez à utiliser la tuyauterie spécifiée pour le gaz réfrigérant R32. Sinon, il peut en résulter une rupture des tuyaux en cuivre ou une défaillance.</li> <li>• Lors de l'installation, du transport ou d'une réparation, n'utilisez pas de fluide frigorigène autre que celui indiqué sur le groupe extérieur (R32). L'utilisation d'autres fluides frigorigènes est susceptible d'entraîner des dysfonctionnements ou des dommages au niveau du groupe, mais aussi de provoquer des blessures.</li> </ul>	
 <b>ATTENTION</b>	<ul style="list-style-type: none"> <li>• Un disjoncteur doit être prévu, selon le lieu de montage de l'appareil. Sans disjoncteur, il existe un risque de décharge électrique.</li> </ul>	 <b>AVERTISSEMENT</b>
	<ul style="list-style-type: none"> <li>• N'installez pas l'unité à proximité d'une source de gaz inflammable. Si une fuite de gaz se produisait à proximité, le groupe extérieur risquerait de prendre feu.</li> <li>• Veillez à bien installer le tuyau de vidange pour assurer une bonne évacuation de l'eau.</li> <li>• Assurez-vous d'utiliser une alimentation électrique de 220 V - 230 V monophasée. L'utilisation d'un autre type d'alimentation électrique peut entraîner une surchauffe des composants électriques et un incendie.</li> </ul>	 <b>AVERTISSEMENT</b>

















## PRÉCAUTIONS À OBSERVER LORS DU DÉPLACEMENT OU DE L'ENTRETIEN

 <b>AVERTISSEMENT</b>	<ul style="list-style-type: none"> <li>• Si une situation anormale survient (odeur de brûlé, par exemple), cessez d'utiliser l'unité et coupez le disjoncteur. Contactez votre installateur. Si vous continuez d'utiliser l'unité dans des conditions anormales, vous risquez de provoquer une panne, un court-circuit ou un incendie.</li> </ul>	 <b>"ARRÊT"</b>
	<ul style="list-style-type: none"> <li>• Veuillez contacter le revendeur ou distributeur pour l'entretien. Un entretien que vous auriez mal effectué vous-même peut entraîner des décharges électriques et un incendie.</li> <li>• Veuillez contacter le revendeur ou distributeur si vous souhaitez déposer et réinstaller l'appareil. Des décharges électriques ou un incendie peuvent se produire si vous effectuez vous-même et de manière non réglementaire la dépose et la réinstallation de l'appareil.</li> </ul>	

## PRÉCAUTIONS À OBSERVER LORS DE L'UTILISATION

 <b>AVERTISSEMENT</b>	<ul style="list-style-type: none"> <li>• Pour votre santé, évitez l'exposition prolongée au flux d'air direct.</li> </ul>	 <b>AVERTISSEMENT</b>
	 <b>AVERTISSEMENT</b> <ul style="list-style-type: none"> <li>• N'introduisez pas d'objets comme des tiges minces dans le panneau de la soufflante ou le côté aspiration, le ventilateur à haute vitesse à l'intérieur pouvant constituer un danger.</li> </ul>	
	<ul style="list-style-type: none"> <li>• N'utilisez pas de conducteur comme un fil à fusible, ce qui pourrait causer un accident mortel.</li> </ul>	 <b>AVERTISSEMENT</b>
	 <b>"ARRÊT"</b> <ul style="list-style-type: none"> <li>• En cas d'orage, débranchez la fiche électrique et mettez le disjoncteur hors circuit.</li> </ul>	
	<ul style="list-style-type: none"> <li>• Des bombes aérosol ou d'autres combustibles ne doivent être approchés à moins d'un mètre des sorties d'air ou de l'unité intérieure et du groupe extérieur. La pression interne d'une bombe aérosol peut être augmentée par l'air chaud et une explosion peut se produire.</li> </ul>	 <b>AVERTISSEMENT</b>

# PRECAUTIONS DURING OPERATION

	<ul style="list-style-type: none"> <li>L'appareil doit être utilisé selon les indications du fabricant et non pas pour d'autres usages.</li> </ul>	 AVERTISSEMENT
 ATTENTION À L'HUMIDITÉ	<ul style="list-style-type: none"> <li>Ne pas manipuler l'appareil avec les mains mouillées, ce qui peut provoquer un accident mortel.</li> </ul>	
	<ul style="list-style-type: none"> <li>Lors de l'utilisation de l'appareil avec des équipements de combustion, aérer régulièrement la pièce pour éviter le manque d'oxygène.</li> </ul>	 OBSERVER STRICTEMENT LES PRÉCAUTIONS
 AVERTISSEMENT	<ul style="list-style-type: none"> <li>Ne pas diriger l'air frais diffusé par le climatiseur sur des appareils électroménagers chauffants, ce qui peut dégrader leur efficacité, comme dans le cas des bouilloires électriques, des fours, etc.</li> </ul>	
	<ul style="list-style-type: none"> <li>Assurez-vous que le support de fixation à l'extérieur est stable, solide et résistant. En cas contraire, le groupe extérieur peut s'effondrer et entraîner un danger.</li> </ul>	 AVERTISSEMENT
 AVERTISSEMENT	<ul style="list-style-type: none"> <li>Ne pas laver l'appareil avec de l'eau ni poser de récipient contenant de l'eau, comme un vase, sur l'unité intérieure. Une fuite électrique peut être présente et causer une électrocution.</li> </ul>	
	<ul style="list-style-type: none"> <li>Ne pas poser de plantes directement en dessous du flux d'air, ce qui peut leur être défavorable.</li> </ul>	 AVERTISSEMENT
 "ARRÊT"	<ul style="list-style-type: none"> <li>Veillez à arrêter l'appareil en utilisant la télécommande et à mettre hors circuit le disjoncteur pour le nettoyage, le ventilateur à haute vitesse l'intérieur de l'appareil pouvant constituer un risque.</li> </ul>	
 ATTENTION	<ul style="list-style-type: none"> <li>Mettez le disjoncteur hors circuit si l'appareil ne doit pas être utilisé pendant une période de temps prolongée.</li> </ul>	
 AVERTISSEMENT	<ul style="list-style-type: none"> <li>Ne pas monter sur le groupe extérieur ni poser d'objets dessus.</li> </ul>	
	<ul style="list-style-type: none"> <li>Lors de l'utilisation de l'appareil avec la porte et les fenêtres ouvertes (l'humidité ambiante est toujours au-dessus de 80%) et avec le volet d'air tourné vers le bas ou se déplaçant automatiquement pendant une période de temps prolongée, de l'eau se condensera sur le volet d'air et peut s'égoutter. Cela risque de détériorer vos meubles en les mouillant. Il est donc conseillé de ne pas continuer à utiliser l'appareil dans ces conditions pendant pour une période de temps prolongée.</li> </ul>	 AVERTISSEMENT
 AVERTISSEMENT	<ul style="list-style-type: none"> <li>Lorsque la chaleur régnant dans la pièce dépasse la capacité de refroidissement ou de chauffage de l'appareil (par exemple, dans le cas où de nombreuses personnes entrent dans la pièce ou en cas d'utilisation d'un appareil de chauffage, etc.), la température programmée ne peut pas être atteinte.</li> </ul>	
	<ul style="list-style-type: none"> <li>Le nettoyage de l'unité intérieure ne doit être effectué que par du personnel habilité pour cette intervention. Contactez le revendeur ou distributeur. L'utilisation de produits détergents ou équivalents du commerce peut abîmer les pièces en plastique ou boucher le tuyau de vidange, ce qui peut entraîner une fuite d'eau et un risque d'électrocution.</li> </ul>	 AVERTISSEMENT
 NE PAS TOUCHER	<ul style="list-style-type: none"> <li>Ne pas toucher l'orifice de sortie d'air, la surface du fond ni les ailettes en aluminium du groupe extérieur. Vous pouvez vous blesser.</li> </ul>	
	<ul style="list-style-type: none"> <li>Ne pas toucher le tuyau de réfrigérant ni la soupape de raccordement. Vous pouvez vous brûler.</li> </ul>	 NE PAS TOUCHER
	<ul style="list-style-type: none"> <li>Cet appareil ne doit pas être manipulé par des enfants, ni des personnes souffrant d'un quelconque handicap physique, sensoriel ou mental, ou qui n'ont pas l'expérience ou les connaissances nécessaires, à moins qu'elles ne bénéficient d'une supervision ou des instructions appropriées. Il doit être interdit aux enfants de jouer avec l'appareil.</li> </ul>	

## PLAGE DE FONCTIONNEMENT

Mode de fonctionnement	Refroidissement / Déshumidification	Chauffage
Température extérieure	-10 à 43 °C	-15 à 21 °C

## NOM ET FONCTIONS DE CHAQUE PIÈCE

### UNITÉ INTÉRIÈURE

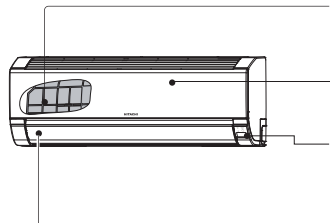

#### Filter à air

Empêche la poussière de pénétrer dans l'unité intérieure.  
(Voir page 26)

#### Panneau frontal

(Voir page 27)

#### Indicateurs de l'unité intérieure

Voyant indiquant le mode de fonctionnement.  
(Voir page 25)

#### Défecteur horizontal Défecteur vertical (Sortie d'air)

#### Télécommande

Envoie un signal de fonctionnement à l'unité intérieure.  
Permet de faire fonctionner l'appareil dans son ensemble.



### GROUPE EXTÉRIEUR

RAC-18WED  
RAC-25WED  
RAC-35WED

#### Sortie d'air

Lorsque l'appareil fonctionne en mode chauffage, l'air évacué est frais et lorsque l'appareil fonctionne en mode refroidissement ou déshumidification, l'air évacué est chaud.

#### Tuyau de vidange

Évacue l'eau de l'unité intérieure vers le groupe extérieur pendant le fonctionnement en mode refroidissement ou déshumidification.

#### Tuyaux et câbles

Entrées d'air (à l'arrière et à gauche)

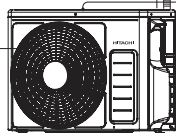

ORIFICE D'ÉVACUATION

Borne de terre



RAC-50WED

#### Sortie d'air

Lorsque l'appareil fonctionne en mode chauffage, l'air évacué est frais et lorsque l'appareil fonctionne en mode refroidissement ou déshumidification, l'air évacué est chaud.

#### Tuyau de vidange

Évacue l'eau de l'unité intérieure vers le groupe extérieur pendant le fonctionnement en mode refroidissement ou déshumidification.

#### Tuyaux et câbles

Entrées d'air (à l'arrière et à gauche)

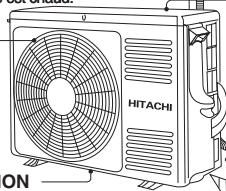

ORIFICE D'ÉVACUATION

Borne de terre



#### À propos du groupe extérieur:

- Si "Stop" est sélectionné pendant le fonctionnement de l'unité intérieure, le ventilateur du groupe extérieur continue de fonctionner pendant 10 à 60 secondes pour refroidir les composants électriques.
- Lors du fonctionnement en mode chauffage, de la condensation ou de l'eau provenant du dégivrage s'écoule. Ne recouvrez pas l'orifice de vidange du groupe extérieur, sinon cette eau risque de geler dans la zone de refroidissement.
- En cas de fixation du groupe extérieur au plafond, installez la douille et le tuyau de vidange sur l'orifice de vidange et vidangez l'eau.

### NOM DU MODÈLE ET DIMENSIONS

MODÈLE	LARGEUR (mm)	HAUTEUR (mm)	PROFONDEUR (mm)
RAK-18/25/35/50PED, RAK-25/35/50PEDC	780	280	215
RAC-18/25/35WED	660	530	278
RAC-50WED	792	600	299

## INDICATEURS DE L'UNITÉ INTÉRIÈRE



### VOYANT DE LA MINUTERIE (Orange)

Ce voyant s'allume lorsque la minuterie fonctionne.

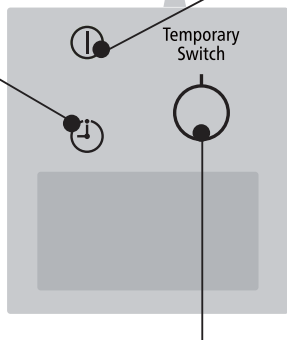

### VOYANT DE FONCTIONNEMENT (Jaune)

Ce voyant s'allume pendant le fonctionnement de l'appareil. Pendant le chauffage, le VOYANT DE FONCTIONNEMENT clignote dans les cas suivants :

- (1) **Pendant le préchauffage**  
Environ 2 à 3 minutes après le démarrage.
- (2) **Pendant le dégivrage**  
Le dégivrage s'effectue environ une fois par heure pendant 5 à 10 minutes lorsque du givre se forme sur l'échangeur de chaleur du groupe extérieur.

### INTERRUPTEUR TEMPORAIRE

Utilisez ce commutateur pour démarrer et arrêter l'appareil si la télécommande ne fonctionne pas.

- Lorsque vous appuyez sur le commutateur temporaire, l'appareil fonctionne en mode automatique.
- Si vous utilisez le commutateur temporaire après un redémarrage de l'appareil, ce dernier fonctionne en mode automatique.

### ⚠ ATTENTION

Coupez le disjoncteur si l'unité doit être arrêtée pendant une période prolongée.

- ☆ Si l'appareil est sous tension mais ne fonctionne pas, de l'électricité est légèrement consommée par le circuit de commande. Pour économiser de l'électricité, mettez l'appareil hors tension (ou désactivez le coupe-circuit si l'alimentation provient du groupe extérieur).

- Elle permet de commander à distance les fonctions du climatiseur et de régler la minuterie. La portée de commande est d'environ 7 mètres. Si l'éclairage intérieur est commandé électroniquement, la portée de commande peut être moindre.

## Transmission de signal

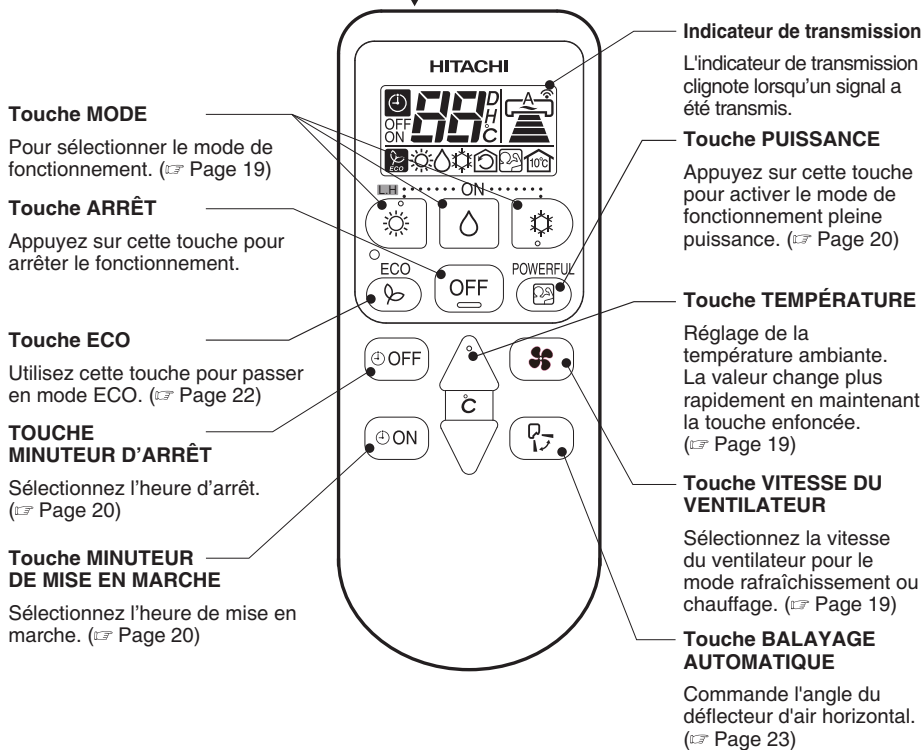

### Précautions d'usage

- N'exposez pas la télécommande à la lumière directe du soleil et à des températures élevées.
- Ne la laissez pas tomber au sol et protégez-la de l'eau.
- Si vous appuyez sur la touche FONCTION en cours de fonctionnement, le climatiseur peut s'arrêter pendant environ 3 minutes à titre de protection, avant de pouvoir le remettre en marche.

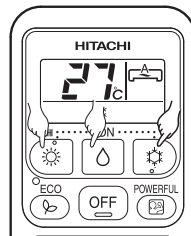

- Veuillez utiliser les conditions ci-dessous si vous souhaitez régler le mode de fonctionnement, la température ambiante et la vitesse du ventilateur manuellement.

CHAUFFAGE	DÉSHUMIDIFICATION	RAFRAÎCHISSEMENT
Température extérieure en dessous de 24°C	Température ambiante au-dessus de 16°C	Température extérieure au-dessus de 21°C



## 1 SÉLECTION DU MODE DE FONCTIONNEMENT

- À chaque fois que vous appuyez sur la touche, le mode de fonctionnement change comme suit :

-  : **CHAUFFAGE**
-  : **DÉSHUMIDIFICATION**
-  : **RAFRAÎCHISSEMENT**

## 2 RÉGLAGE DE TEMPÉRATURE AMBIANTE

 ◀ Augmenter
 ■ Température recommandée

Chauffage	20~24°C
Déshumidification	20~26°C
Rafraîchissement	25~28°C

 ▶ Baisser

- Le rafraîchissement ne s'enclenche pas si le réglage de la température est supérieur à la température actuelle de la pièce.

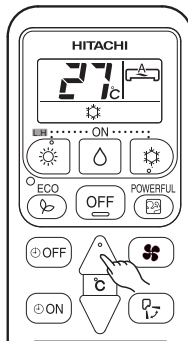

## 3 RÉGLAGE DE VITESSE DU VENTILATEUR

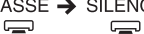
- À chaque fois que vous appuyez sur la touche, la vitesse du ventilateur change dans l'ordre suivant :
- **CHAUFFAGE** } AUTO → HAUTE → MOYENNE → BASSE → SILENCE
- **RAFRAÎCHISSEMENT** } 
- **DÉSHUMIDIFICATION** : BASSE → SILENCE 

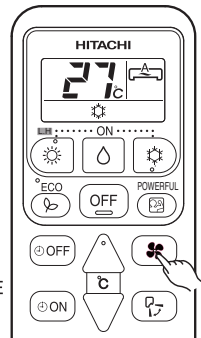

## 4 Appuyez sur la touche (ARRÊT)

- Le fonctionnement s'arrête avec un bip.

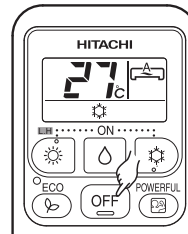

# PROGRAMMATION DE LA MINUTERIE

■ Un minuteur de MISE EN MARCHÉ et un minuteur d'ARRÊT sont prévus.

■ Le fonctionnement s'arrête à l'heure programmée

## Programmation de la minuterie

### 1 Ⓞ OFF Réglage de l'HEURE d'ARRÊT

- Sélectionnez l'HEURE d'ARRÊT en appuyant sur la touche Ⓞ OFF (ARRÊT).
- L'heure programmée change selon la séquence suivante lorsque vous appuyez sur la touche :

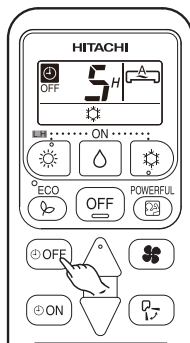
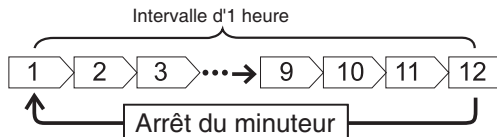

### 2 Ⓞ ON Réglage de l'HEURE de MISE EN MARCHÉ

- Sélectionnez l'HEURE de MISE EN MARCHÉ en appuyant sur la touche Ⓞ ON (EN FONCTION).
- L'heure programmée change selon la séquence suivante lorsque vous appuyez sur la touche :

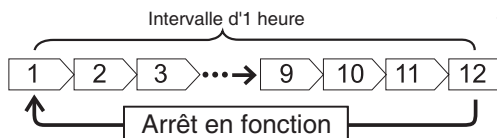

■ Le fonctionnement se déclenche à la température et à l'heure programmées. (L'heure de déclenchement peut varier selon la température ambiante et celle programmée).

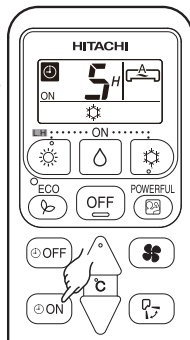

## FONCTIONNEMENT EN MODE PUISSANCE

- En appuyant sur la touche <sup>POWERFUL</sup> (PUISSANCE) au cours du fonctionnement en mode, CHAUFFAGE, DÉSHUMIDIFICATION, RAFRAÎCHISSEMENT, le climatiseur fonctionne à pleine puissance.
- Dans le mode PUISSANCE, l'air refroidi ou réchauffé est diffusé par l'unité intérieure pour la fonction RAFRAÎCHISSEMENT ou CHAUFFAGE respectivement.

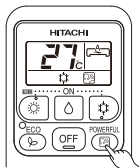

### START

Appuyez sur la touche <sup>POWERFUL</sup> (PUISSANCE) en cours de fonctionnement.

- "27" s'affiche sur l'écran LCD.

Le fonctionnement dans le mode PUISSANCE se termine en 20 minutes. Le système fonctionne automatiquement avec les réglages précédents qui étaient utilisés avant le fonctionnement dans le mode PUISSANCE.

### CANCEL

Appuyez une nouvelle fois sur la touche <sup>POWERFUL</sup> (PUISSANCE).

- "27" disparaît sur l'écran LCD.

### REMARQUE

- Lorsque le mode ECO ou ABSENCE est sélectionné, le mode PUISSANCE est annulé.
- Dans le mode PUISSANCE, l'efficacité du climatiseur n'augmente pas
  - si le climatiseur fonctionne déjà à sa capacité maximale.
  - immédiatement avant le dégivrage (lorsque le climatiseur fonctionne en mode CHAUFFAGE).
- Après un redémarrage automatique, le mode PUISSANCE est annulé et le fonctionnement doit s'enclencher sur le mode précédent.



# FONCTIONNEMENT EN MODE ABSENCE(LH)

- Empêche la température ambiante de baisser excessivement en programmant automatiquement la température à 10°C lorsque personne n'est à la maison.

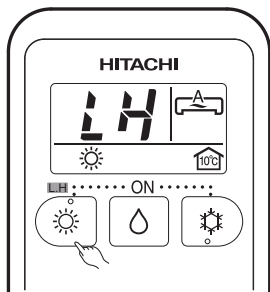

## START

Maintenez enfoncée la touche CHAUFFAGE pendant 3 à 5 secondes pour enclencher le mode Absence.

- La température ambiante est programmée automatiquement à 10°C.
- “☀”, “LH”, “🏠”, “🏠” s’affichent sur l’écran LCD.

## CANCEL

Appuyez sur la touche  (ARRÊT).

Changement sur un autre mode de fonctionnement.

## REMARQUE

- Au cours du fonctionnement en mode Absence, la vitesse du ventilateur et la position du déflecteur d'air horizontal ne peuvent pas être modifiées.

# FONCTIONNEMENT EN MODE ECO

- Fonctionnement en mode économie d'énergie par le changement de la température programmée et la limitation de la valeur maximale de consommation électrique.

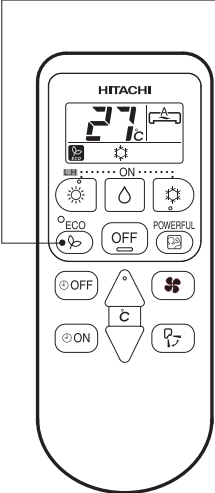



The diagram shows a Hitachi remote control with several callouts. A line points from the top of the remote to a text box. A circle labeled 'START' points to the ECO button. A circle labeled 'CANCEL' points to the OFF button.

En appuyant sur la touche  (ECO) au cours du fonctionnement en mode, Chauffage, Déshumidification ou Rafraîchissement, le climatiseur fonctionne en mode "ECO".

Appuyez sur la touche  (ECO) en cours de fonctionnement.

- "" s'affiche sur l'écran LCD.
- Le fonctionnement en mode économie d'énergie intervient en faisant varier la température programmée à la hausse ou à la baisse et en réduisant la consommation électrique en fonctionnement.

Appuyez sur la touche  (MARCHE/ARRÊT).

- Appuyez une nouvelle fois sur la touche  (ECO).
- "" disparaît sur l'écran LCD.

## REMARQUE

- Si la consommation électrique est déjà faible, le mode ECO ne la réduira pas davantage.
- Le mode ECO est annulé en appuyant sur la touche (PUISSANCE).
- Après un redémarrage automatique, le mode ECO est annulé et le mode de fonctionnement précédent doit s'enclencher.

1

Réglez le flux d'air vers le haut et le bas.

Suivant le mode de fonctionnement, le déflecteur d'air horizontal est réglé automatiquement sur l'angle adapté à chaque mode. Le déflecteur peut osciller de haut en bas et peut également être réglé sur un angle donné à l'aide de la touche "  (BALAYAGE AUTOMATIQUE)".

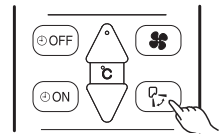

- Si la touche "  (BALAYAGE AUTOMATIQUE)" est pressée une seule fois, le déflecteur d'air horizontal oscille de haut en bas. En appuyant une nouvelle fois sur la touche, le déflecteur s'arrête dans la position en cours. Le déflecteur peut prendre plusieurs secondes (environ 6 secondes) pour s'enclencher.
- Lorsque le fonctionnement est arrêté, le déflecteur d'air horizontal se déplace et s'arrête à la position où la sortie d'air se ferme.

### ATTENTION

- En mode "Rafraîchissement", ne laissez pas le déflecteur d'air horizontal osciller pendant une période de temps prolongée. De la buée peut se former sur le déflecteur d'air horizontal et goutter.

2

Réglez le flux d'air à gauche et à droite.

Maintenez le déflecteur d'air vertical comme illustré à droite et réglez le flux d'air à gauche et à droite.

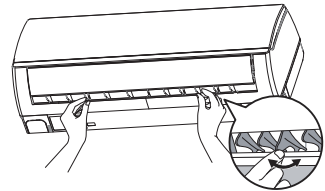

## COMMENT REMPLACER LES PILES DE LA TÉLÉCOMMANDE

1

Enlevez le cache comme représenté sur la figure et retirez les piles usagées.



2

Installez les piles de recharge.

Le sens des piles doit correspondre aux repères marqués sur le boîtier.

### ATTENTION

1. Ne mélangez pas des piles neuves et usagées ou de type différent.
2. Enlevez les piles si vous ne devez pas utiliser la télécommande pendant 2 à 3 mois.

Poussez et tirez dans le sens de la flèche.

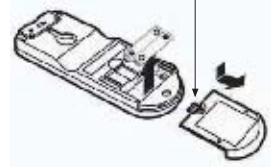

## **⚠ ATTENTION**

Le nettoyage et l'entretien de l'appareil ne doivent être effectués que par des personnes qualifiées. Avant le nettoyage, arrêtez l'appareil et coupez l'alimentation.

### **1. FILTRE A AIR**

Nettoyez le filtre une fois chaque deux semaines. Vous réduirez ainsi la consommation d'électricité. Si le filtre à air est poussiéreux, le flux d'air est réduit, la capacité de refroidissement diminuée et des bruits peuvent également être occasionnés. Veillez à nettoyer le filtre en respectant la procédure suivante.

#### **PROCÉDURE**

- 1** Ouvrez soigneusement le panneau frontal et retirez le filtre.



- 2** Enlevez la poussière du filtre à air à l'aide d'un aspirateur. En cas d'accumulation trop importante de poussière, nettoyez le filtre avec un détergent et rincez-le abondamment. Par la suite, séchez-le à l'ombre.

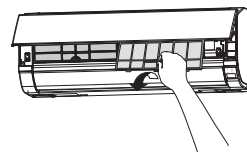

- 3**
- Insérez le filtre dans sa position initiale, le côté "FRONT" orienté vers l'avant.
  - Une fois le filtre fixé, appuyez sur les trois sections fléchées du panneau frontal comme illustré et refermez-le.

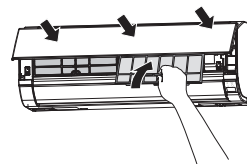

## **⚠ ATTENTION**

- Ne lavez pas avec de l'eau chaude à plus de 40°C. Le filtre rétrécirait.
- Lorsque vous le lavez, secouez les gouttelettes d'eau complètement et laissez le sécher à l'ombre; ne pas exposer au soleil. Le filtre rétrécirait.
- N'utilisez pas l'appareil sans filtre. Il pourrait ne plus fonctionner.

## 2. NETTOYAGE DU PANNEAU FRONTAL

- Retirez le panneau frontal et lavez-le à l'eau claire. Utilisez une éponge douce. Après avoir utilisé un détergent neutre, lavez-le soigneusement à l'eau claire.
- Si vous n'avez pas retiré le panneau frontal, essuyez-le avec un chiffon sec et doux. Faites de même avec la télécommande.
- Essuyez l'eau soigneusement. Des problèmes peuvent survenir si les indicateurs ou le récepteur de signaux de l'unité intérieure restent humides.

Procédure de retrait du panneau frontal.

Veillez à tenir le panneau frontal des deux mains pour le retirer et le remettre.

Retrait du panneau frontal

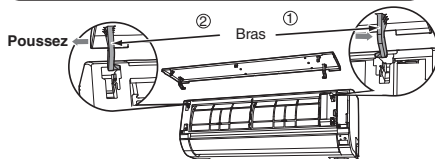

1. Poussez sur l'extrémité du bras côté droit vers l'extérieur pour libérer la languette.
2. Déplacer le bras côté gauche vers l'extérieur pour libérer la languette gauche et tirez le panneau vers vous.

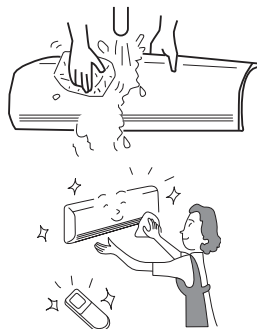

Fixation du panneau frontal

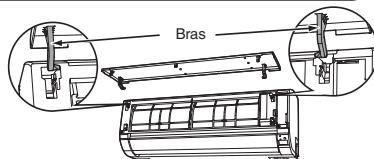

1. Insérez l'axe du bras gauche le long de l'épaulement sur l'appareil dans le trou.
2. Insérez convenablement l'axe du bras droit le long de l'épaulement sur l'appareil dans le trou.
3. Assurez-vous que le panneau frontal est bien ancré puis fermez-le.

### ⚠ ATTENTION

- Ne pas verser d'eau sur ou contre le corps de l'appareil pendant le nettoyage. Il y aurait risque de court-circuit.
- Ne jamais utiliser d'eau chaude (plus de 40°C), ni benzène, essence, acide, diluant ou une brosse; ces produits vont endommager les surfaces plastiques et la peinture de l'appareil.



## CAPACITÉ

### Capacité de chauffage

- Cette appareil d'air climatisé utilise un système de pompe à chaleur qui absorbe la chaleur externe et l'achemine vers la pièce pour la chauffer. La capacité de chauffage diminue au fur et à mesure que la température diminue. Dans ce cas, l'inverseur fonctionne pour augmenter la rotation du compresseur et ainsi éviter que la capacité de chauffage de l'appareil ne diminue. Si cette solution n'est pas encore satisfaisante, il faut ajouter d'autres appareils de chauffage pour améliorer les performances de l'appareil.
- Cette appareil d'air climatisé est conçue pour chauffer toute une pièce et il faut donc attendre un certain temps pour que la chaleur se fasse sentir. Il est conseillé d'utiliser la Minuterie pour un préchauffage efficace avant l'heure voulue.

### Capacité de réfrigération et de déshumidification

- Il sera impossible d'atteindre la température désirée si la chaleur de la pièce dépasse la capacité de réfrigération de l'appareil (par exemple s'il y a beaucoup de monde ou une autre source de chaleur dans la pièce).





### CAUTION

Ne pas utiliser un four ou une autre source de chaleur à proximité de l'unité intérieure.





INTERDICTION DE

VEUILLEZ VÉRIFIER LES POINTS SUIVANTS TOUS LES SIX MOIS OU TOUS LES ANS. CONTACTEZ VOTRE VENDEUR SI VOUS AVEZ BESOIN D'AIDE.

1		 <p><b>AVERTISSEMENT</b></p>	<p><b>Vérifier si l'unité est branchée correctement à la terre.</b> Si le conducteur de terre est débranché ou défectueux, l'appareil peut tomber en panne ou il peut y avoir risque de court-circuit.</p>
2		 <p><b>AVERTISSEMENT</b></p>	<p><b>S'assurer qu'il n'y a pas de rouille dans le tableau de montage et que le groupe extérieur n'est pas instable ou mise de travers.</b> En effet, elle pourrait dans ce cas tomber et blesser quelqu'un.</p>

## SERVICE APRÈS-VENTE ET GARANTIE

**LORSQUE VOUS DEMANDEZ UN SERVICE APRÈS VENTE, VEUILLEZ VÉRIFIER LES POINTS SUIVANTS.**

CONDITION	VÉRIFIEZ LES POINTS SUIVANTS
<p>Si la télécommande ne transmet pas de signaux. (L'écran de la télécommande est éteint ou à peine visible.)</p> 	<ul style="list-style-type: none"> <li>• Faut-il remplacer les piles?</li> <li>• La polarité des piles est-elle correcte?</li> </ul>
<p>Lorsque l'appareil refuse de fonctionner.</p> 	<ul style="list-style-type: none"> <li>• Le fusible, est-il en bon état?</li> <li>• Le tension, est-il extrêmement élevé ou bas?</li> <li>• L'interrupteur le coupe-circuit est-il en position de marche ("EN FONCTION")?</li> <li>• La fiche d'alimentation est-elle branchée ?</li> <li>• Une coupure de courant s'est-elle produite?</li> </ul>
<p>Lorsque l'appareil n'assure ni un refroidissement ni un chauffage.</p> 	<ul style="list-style-type: none"> <li>• Le filtre, est-il bouché par la poussière?</li> <li>• La température, est-elle appropriée?</li> <li>• Les déflecteurs d'air horizontaux ont-ils été correctement positionnés conformément au mode de fonctionnement sélectionné ?</li> <li>• Y a t'il des obstacles aux orifices d'entrée ou de sortie de l'air de l'unité intérieure ou du groupe extérieur ?</li> <li>• Le ventilateur est-il à la vitesse "FAIBLE" ou "SILENCE"?</li> </ul>

■ Les phénomènes suivants n'indiquent pas un défaut de l'appareil.

<p>En mode chauffage, l'indicateur de fonctionnement clignote et l'appareil cesse de souffler de l'air.</p>	<p>&lt;Début du fonctionnement&gt; L'appareil se prépare à souffler de l'air chaud. Attendre. &lt;Fonctionnement&gt; Le groupe extérieur se dégèle. Attendre.</p>
<p>Chuintement ou sifflement</p>	<p>Bruit dû au réfrigérant dans les tuyaux ou à la soupape, à cause du flux, quand la vitesse de flux est réglée.</p>
<p>Grincement</p>	<p>Bruit que fait l'appareil quand elle se dilate ou se contracte à cause des changements de température.</p>
<p>Bruissement</p>	<p>Bruit dû au changement de rotation de l'unité intérieure, par exemple au moment où elle se met à fonctionner.</p>
<p>Claquement</p>	<p>Bruit de la soupape motorisée quand l'appareil se met en marche.</p>

Bruit de vide	Bruit que fait le ventilateur en aspirant l'air qui se trouve dans le tuyau de vidange et en soufflant l'eau de la déshumidification qui s'est accumulée dans le collecteur de condensation. Contacter le revendeur pour avoir de plus amples informations.
Bruit durant le changement de fonctionnement	Bruit que fait l'appareil quand elle change de mode de fonctionnement en fonction des changements de température de la pièce.
Production de brouillard	Il se forme du brouillard lorsque l'air de la pièce est soudainement réfrigéré par l'air climatisé.
Vapeur émise par le groupe extérieur	Eau qui s'évapore durant l'opération de décongélation.
Odeurs	Elles sont dues aux odeurs et aux particules de fumée, d'aliments, de cosmétiques, etc. dans l'air de la pièce. Celles-ci sont captées par l'unité et soufflées de nouveau dans la pièce.
Le groupe extérieur continue à fonctionner même si elle est débranchée.	Décongélation (le fonctionnement en mode chauffage cesse, le micro-ordinateur vérifie la glace accumulée dans le groupe extérieur et ordonne à l'appareil de se décongeler automatiquement, au besoin).
Voyant FONCTIONNEMENT qui clignote.	Indique que la phase de préchauffage ou de décongélation a eu lieu. Il clignote lorsque le circuit de protection ou le capteur de préchauffage continue à fonctionner après que l'unité s'est arrêtée ou durant le préchauffage, pour ensuite recommencer, ou quand le mode de fonctionnement passe de réfrigération à chauffage.
La température saisie n'est pas obtenue.	La température ambiante réelle peut légèrement différer de celle saisie sur la télécommande, et ce, en fonction du nombre de personnes présentes dans la pièce et des conditions intérieur ou extérieure.

- Si l'unité ne fonctionne toujours pas normalement après les vérifications indiquées plus haut, coupez le disjoncteur et contactez immédiatement votre revendeur.

**Contactez immédiatement le revendeur si une des anomalies suivantes devait se produire:**

- L'interrupteur s'éteint ou le fusible brûle fréquemment.
- Le fonctionnement du commutateur n'est pas stable.
- Une substance étrangère ou de l'eau a pénétré accidentellement dans l'unité intérieure.
- Le câble d'alimentation électrique chauffe trop, la gaine s'est déchirée ou est incrustée.
- Le voyant de la MINUTERIE de l'unité intérieure clignote.



( Vu que le cycle de clignotement indique la nature du défaut, vérifier comment est ce cycle avant de mettre l'interrupteur sur OFF. )



**Remarques**

- Lors d'une utilisation lente et d'un arrêt, les phénomènes suivants peuvent se produire à l'occasion, mais ils ne sont pas totalement inadéquats.
  - (1) Un bruit du réfrigérant dans le tuyau de réfrigération.
  - (2) Un petit bruit de la case du ventilateur qui refroidit et se réchauffe petit à petit après arrêt.
- Une odeur sera émise par l'appareil car il a tendance à garder les odeurs comme la fumée, les aliments, les cosmétiques, et ainsi de suite. Veuillez donc nettoyer le filtre à air et l'évaporateur régulièrement pour réduire les odeurs.

- Veuillez contacter votre vendeur immédiatement si le climatiseur ne fonctionne pas normalement après l'inspection ci-dessus. Informez votre agent du modèle de votre appareil, du numéro de série et de la date d'installation. Veuillez aussi l'informer du défaut en question.

**À noter:**

Au moment de la mise en marche de l'équipement, notamment lorsque la pièce est sombre, une légère variation de luminosité risque de se produire. Ceci n'a pas d'effet nuisible.

Les conditions imposées par les compagnies d'électricité locales doivent être respectées.



# HITACHI

**CONDIZIONATORE D'ARIA SPLIT**

## UNITÀ INTERNA/UNITÀ ESTERNA



### MODELLI

RAK-18PED/RAC-18WED  
RAK-25PED/RAC-25WED  
RAK-35PED/RAC-35WED  
RAK-50PED/RAC-50WED  
RAK-25PEDC/RAC-25WED  
RAK-35PEDC/RAC-35WED  
RAK-50PEDC/RAC-50WED

ITALIANO

#### UNITÀ ESTERNA

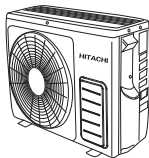

RAC-18WED  
RAC-25WED  
RAC-35WED

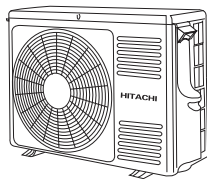

RAC-50WED

#### UNITÀ INTERNA

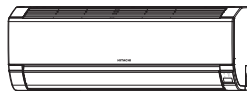

RAK-18PED  
RAK-25PED  
RAK-35PED  
RAK-50PED  
RAK-25PEDC  
RAK-35PEDC  
RAK-50PEDC



#### Manuale di istruzioni

Pag. 31-40

Per garantire la migliore prestazione e la più lunga durata leggere attentamente e interamente le seguenti istruzioni.

Questo ambiente con aria condizionata è solo ad uso dell'utente.

Non utilizzarla per la conservazione di cibi, per animali, piante, macchine di precisione, arte, medicine o simili.

# PRECAUZIONI DI SICUREZZA



Il dispositivo contiene R32

- Per assicurare un utilizzo corretto dell'unità, leggere attentamente le "Precauzioni di sicurezza" prima di avviare l'apparecchio.
- Prestare particolare attenzione ai segnali di "⚠ **Avvertenza**" e "⚠ **Attenzione**". La sezione "Avvertenza" contiene istruzioni che, se non strettamente osservate, possono causare il decesso o lesioni di grave entità. La sezione "Attenzione" contiene istruzioni che, se non strettamente osservate, possono causare gravi conseguenze. Per un utilizzo sicuro, osservare attentamente tutte le istruzioni.
- I simboli hanno i seguenti significati. (Seguono esempi di simboli.)



Assicurarsi di collegare la linea di terra.



Il segnale nella figura indica una proibizione.



Indica le istruzioni da seguire.

- Conservare il manuale dopo averlo letto con cura.

 <b>AVVERTENZA</b>	<ul style="list-style-type: none"> <li>• Non riassemblare l'unità. Se si riassume l'unità da soli potrebbero verificarsi perdite d'acqua, guasti, cortocircuiti o incendi.</li> </ul>	 <b>PROIBIZIONE</b>
	<ul style="list-style-type: none"> <li>• Per l'installazione dell'unità, richiedere l'intervento dell'agente di vendita o di un tecnico specializzato.  Se si installa l'unità da soli potrebbero verificarsi perdite d'acqua, guasti, cortocircuiti o incendi.</li> </ul>	
	<ul style="list-style-type: none"> <li>• Utilizzare la linea di terra. Non posizionare la linea di terra accanto a tubature dell'acqua o del gas, fili della luce o linea telefonica. Una errata installazione della linea di terra potrebbe causare scosse elettriche.</li> <li>• Assicurarsi di utilizzare il set di tubi corretto per R32. In caso contrario, si potrebbero verificare la rottura dei tubi di rame o guasti.</li> <li>• Non utilizzare refrigeranti diversi da quello indicato nell'unità esterna (R32) durante le procedure di installazione, trasferimento o riparazione. L'utilizzo di altri refrigeranti potrebbe causare danni all'unità e alle persone.</li> </ul>	 <b>COLLEGARE LINEA DI MESSA A TERRA</b>
 <b>ATTENZIONE</b>	<ul style="list-style-type: none"> <li>• In base al luogo di installazione dell'unità, è necessario installare un interruttore di circuito. In assenza di un interruttore di circuito sussiste il pericolo di scossa elettrica.</li> </ul>	 <b>PROIBIZIONE</b>
	<ul style="list-style-type: none"> <li>• Non installare accanto a fonti di gas infiammabile. L'unità esterna potrebbe incendiarsi in presenza di perdite di gas infiammabili.</li> </ul>	 <b>PROIBIZIONE</b>
	<ul style="list-style-type: none"> <li>• Assicurare un flusso regolare d'acqua durante l'installazione del flessibile di drenaggio.</li> </ul>	
	<ul style="list-style-type: none"> <li>• Assicurarsi che venga utilizzata una fonte d'alimentazione da 220V-230V monofase. Altrimenti può verificarsi surriscaldamento ai componenti elettrici, provocando un incendio.</li> </ul>	 <b>PROIBIZIONE</b>

## PRECAUZIONI DURANTE LO SPOSTAMENTO O LA MANUTENZIONE

 <b>AVVERTENZA</b>	<ul style="list-style-type: none"> <li>• Nel caso in cui si verificano situazioni anomale, ad esempio odore di bruciato, arrestare l'unità e l'interruttore di circuito. Contattare l'agente di zona. Se si continua ad utilizzare l'unità in presenza di situazioni anomale, si potrebbero verificare guasti, cortocircuiti o incendi.</li> </ul>	 <b>PROIBIZIONE</b>
	<ul style="list-style-type: none"> <li>• Per la manutenzione, contattare l'agente di zona. La manutenzione eseguita impropriamente dall'utente potrebbe causare scosse elettriche e incendi.</li> </ul>	 <b>SPENTO</b>
	<ul style="list-style-type: none"> <li>• Se si desidera rimuovere e installare nuovamente l'unità, contattare l'agente di zona. La rimozione e reinstallazione eseguita impropriamente dall'utente potrebbe causare scosse elettriche o incendi.</li> </ul>	

## PRECAUZIONI DURANTE IL FUNZIONAMENTO

 <b>AVVERTENZA</b>	<ul style="list-style-type: none"> <li>• Evitare un'esposizione prolungata diretta al flusso di aria che potrebbe essere dannosa per la salute.</li> </ul>	 <b>PROIBIZIONE</b>
	 <b>PROIBIZIONE</b>	<ul style="list-style-type: none"> <li>• Non inserire oggetti appuntiti tipo filo di ferro nel pannello di ventilazione e aspirazione in quanto l'alta velocità della ventola interna può causare situazioni di pericolo.</li> </ul>
	<ul style="list-style-type: none"> <li>• Non utilizzare materiale conduttore come fusibili poiché potrebbe comportare incidenti mortali.</li> </ul>	 <b>PROIBIZIONE</b>
	 <b>SPENTO</b>	<ul style="list-style-type: none"> <li>• In caso di temporale, scollegare e spegnere l'interruttore di circuito.</li> </ul>
	<ul style="list-style-type: none"> <li>• Non collocare bombolette spray e altri combustibili entro una distanza di un metro dalle uscite dell'aria delle unità interne ed esterne. La pressione interna delle bombolette spray può aumentare a contatto con l'aria calda e provocarne l'esplosione.</li> </ul>	 <b>PROIBIZIONE</b>

**ATTENZIONE**

	<ul style="list-style-type: none"> <li>Il prodotto deve essere utilizzato esclusivamente secondo le istruzioni del produttore.</li> </ul>	 PROIBIZIONE
 NON BAGNARE	<ul style="list-style-type: none"> <li>Non maneggiare l'unità con le mani umide. Tale operazione potrebbe causare incidenti mortali.</li> </ul>	
	<ul style="list-style-type: none"> <li>Durante il funzionamento dell'unità con apparecchiature a combustione, ventilare regolarmente la stanza per evitare un'insufficienza di ossigeno.</li> </ul>	 OSSERVARE RIGOROSAMENTE LE PRECAUZIONI
 PROIBIZIONE	<ul style="list-style-type: none"> <li>Non direzionare l'aria fredda che fuoriesce dal pannello del condizionatore verso elettrodomestici che producono calore, quali bollitori e forni elettrici, poiché ciò potrebbe comprometterne il funzionamento.</li> </ul>	
	<ul style="list-style-type: none"> <li>Assicurarsi che il telaio di montaggio esterno sia sempre stabile, saldo e privo di difetti. In caso contrario, l'unità esterna potrebbe cadere causando pericoli.</li> </ul>	 PROIBIZIONE
 PROIBIZIONE	<ul style="list-style-type: none"> <li>Non lavare l'unità con acqua o posizionare un contenitore di acqua, ad esempio un vaso, sull'unità interna. Un'eventuale scintilla può provocare una scossa elettrica.</li> </ul>	
	<ul style="list-style-type: none"> <li>Non posizionare piante sotto il flusso diretto dell'aria in quanto dannoso per le piante stesse.</li> </ul>	 PROIBIZIONE
	<ul style="list-style-type: none"> <li>Assicurarsi di arrestare il funzionamento utilizzando il telecomando e di spegnere l'interruttore di circuito durante la pulizia, poiché la ventola ad alta velocità presente all'interno dell'apparecchio potrebbe rappresentare un pericolo.</li> </ul>	 "SPENTO"
	<ul style="list-style-type: none"> <li>Se l'unità non viene utilizzata per un lungo periodo, spegnere l'interruttore di circuito.</li> </ul>	 "SPENTO"
 PROIBIZIONE	<ul style="list-style-type: none"> <li>Non salire sull'unità esterna né appoggiarvi oggetti.</li> </ul>	
	<ul style="list-style-type: none"> <li>Durante il funzionamento dell'unità con porte e finestre aperte (l'umidità ambiente è sempre superiore all'80%) e con il Deflettore dell'aria rivolto verso il basso o in modalità di movimento automatico per un lungo periodo di tempo, sul Deflettore dell'aria si forma una condensa che occasionalmente determina la caduta di gocce d'acqua. Ciò potrebbe bagnare l'arredo. Pertanto, non utilizzare l'unità in queste condizioni per un lungo periodo.</li> </ul>	 PROIBIZIONE
 PROIBIZIONE	<ul style="list-style-type: none"> <li>Se la quantità di calore della stanza è superiore alla potenza di raffreddamento o riscaldamento dell'unità (ad esempio, la presenza nella stanza di molte persone, l'utilizzo di apparecchiature di riscaldamento e così via), non è possibile raggiungere la temperatura ambiente programmata.</li> </ul>	
	<ul style="list-style-type: none"> <li>La pulizia dell'unità interna deve essere effettuata esclusivamente da personale autorizzato. Rivolgersi al proprio rivenditore. Utilizzare un detergente disponibile in commercio o simili può danneggiare le parti in plastica o intasare il tubo di scarico, provocando sgocciolamenti con il potenziale rischio di scosse elettriche.</li> </ul>	 PROIBIZIONE
 NON TOCCARE	<ul style="list-style-type: none"> <li>Non toccare l'uscita dell'aria, la superficie inferiore e la finitura in alluminio dell'unità esterna. Pericolo di lesioni.</li> </ul>	
	<ul style="list-style-type: none"> <li>Non toccare il tubo del refrigerante e la valvola di collegamento. Pericolo di ustioni.</li> </ul>	 NON TOCCARE
	<ul style="list-style-type: none"> <li>Questo apparecchio non deve essere utilizzato da bambini o persone con capacità fisiche, sensoriali o mentali limitate, o inesperte e incompetenti, salvo sotto il controllo di un supervisore o previe debite istruzioni. È necessario controllare che i bambini non giochino con l'apparecchio.</li> </ul>	

Modalità di funzionamento	Raffreddamento / deumidificazione	Riscaldamento
Temperatura esterna	-Da 10 a 43°C	-Da 15 a 21°C

## NOMI E FUNZIONI DELLE PARTI

### UNITÀ INTERNA

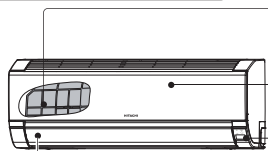

**Filtro dell'aria**

Impedisce alla polvere di penetrare nell'unità interna.  
(Vedere pagina 36)

**Pannello anteriore**

(Vedere pagina 37)

**Indicatori unità interna**

Spia che indica il funzionamento.  
(Vedere pagina 35)

**Deflettore orizzontale Deflettore verticale (Uscita dell'aria)**

**Telecomando**

Invia un segnale all'unità interna che consente il funzionamento dell'intera unità.

### UNITÀ ESTERNA

RAC-18WED  
RAC-25WED  
RAC-35WED

**Uscita dell'aria**

Durante il funzionamento in modalità di riscaldamento, viene soffiata aria fredda; durante il funzionamento in modalità di raffreddamento o di deumidificazione, viene soffiata aria calda.

**Flessibile di scarico**

Durante il funzionamento in modalità di raffreddamento o di deumidificazione, consente lo scarico dell'acqua condensata dall'unità interna a quella esterna.

**Tubazioni e cablaggi**

**Prese d'aria (lati posteriore e sinistro)**

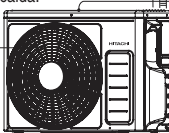

**Uscita di scarico**

**Terminale di messa a terra**

RAC-50WED

**Uscita dell'aria**

Durante il funzionamento in modalità di riscaldamento, viene soffiata aria fredda; durante il funzionamento in modalità di raffreddamento o di deumidificazione, viene soffiata aria calda.

**Flessibile di scarico**

Durante il funzionamento in modalità di raffreddamento o di deumidificazione, consente lo scarico dell'acqua di condensa dall'unità interna a quella esterna.

**Tubazioni e cablaggi**

**Prese d'aria (lati posteriore e sinistro)**

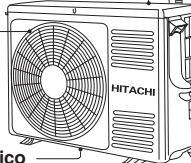

**Uscita di scarico**

**Terminale di messa a terra**

**Informazioni sull'unità esterna:**

- Se si seleziona "Stop" durante il funzionamento dell'unità interna, la ventola dell'unità esterna continua a girare per 10-60 secondi allo scopo di raffreddare le parti elettriche.
- In modalità di riscaldamento si verifica un flusso di acqua di condensa o di acqua derivante dalla sbrinatoria. Non coprire l'uscita di scarico dell'unità esterna, perché nelle zone fredde tale acqua potrebbe gelare.
- Se l'unità esterna viene collocata sul soffitto, collegare la boccola e il tubo di drenaggio all'uscita di scarico e scaricare l'acqua.

### NOME MODELLO E DIMENSIONI

MODELLO	LARGHEZZA (mm)	ALTEZZA (mm)	PROFONDITÀ (mm)
RAK-18/25/35/50PED, RAK-25/35/50PEDC	780	280	215
RAC-18/25/35WED	660	530	278
RAC-50WED	792	600	299

## INDICATORI UNITÀ INTERNA



### SPIA TIMER (Arancione)

Questa spia si illumina quando il timer è in funzione.

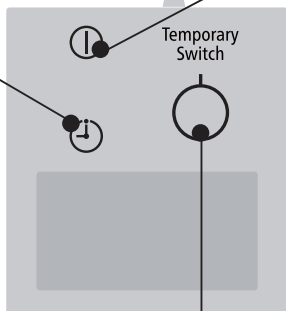

### SPIA FUNZIONAMENTO (Giallo)

Questa spia rimane accesa durante il funzionamento.

Durante il riscaldamento, la SPIA FUNZIONAMENTO lampeggia nei seguenti casi.

(1) **Durante il preriscaldamento**  
Per circa 2-3 minuti dopo l'avvio.

(2) **Durante lo sbrinamento**  
Lo sbrinamento viene eseguito approssimativamente una volta ogni ora, con cicli di 5-10 minuti per volta, quando si forma la brina sullo scambiatore di calore dell'unità esterna.

### INTERRUTTORE TEMPORANEO

Utilizzare questo interruttore per avviare e arrestare l'apparecchio quando il telecomando non funziona.

- Premendo l'interruttore temporaneo, il funzionamento viene eseguito nella modalità automatica.
- Quando il funzionamento viene eseguito utilizzando l'interruttore temporaneo dopo avere interrotto e riattivato l'alimentazione, viene utilizzata la modalità automatica.



### VORSICHT

Se l'unità non viene utilizzata per un lungo periodo, spegnere l'interruttore di circuito.

- ☆ Se l'alimentazione rimane attiva ma l'unità non è in funzione, si veri ca un leggero consumo di energia nel circuito di controllo. Per risparmiare energia, disattivare l'interruttore di alimentazione (o l'interruttore di rete nel caso in cui l'alimentazione venga fornita dall'unità esterna).

- Il telecomando controlla le funzioni operative e le impostazioni del timer del climatizzatore. Il telecomando ha un raggio d'azione di 7 metri. Se l'illuminazione interna è controllata elettronicamente, il raggio d'azione può essere più breve.

## Trasmissione del segnale

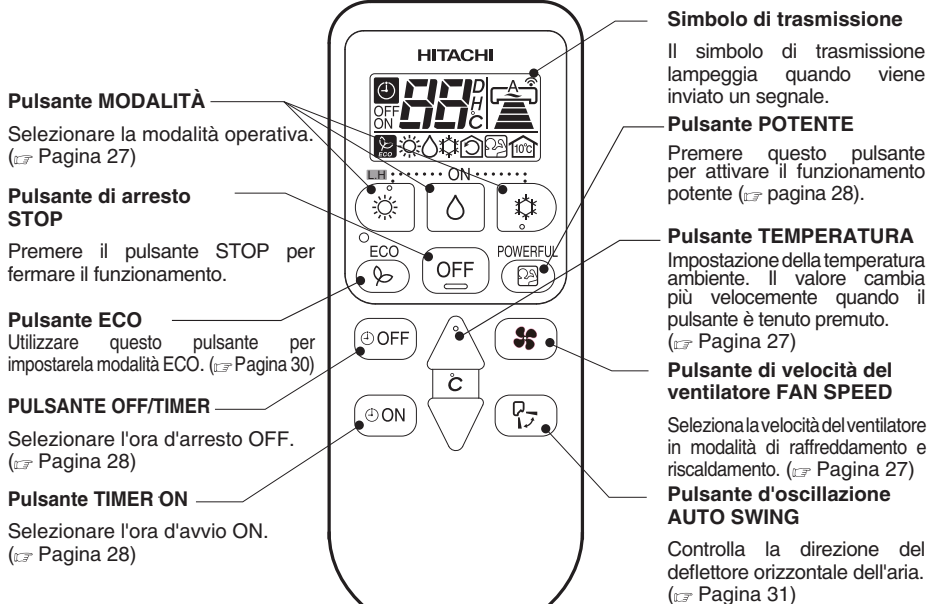

### Precauzioni per l'uso

- Non lasciare il telecomando sotto i raggi diretti del sole o in alta temperatura.
- Evitare che cada a terra e che venga a contatto con acqua.
- Se si preme il pulsante FUNCTION durante il funzionamento, il climatizzatore può arrestarsi per circa 3 minuti per auto-protezione, e quindi riavviarsi.

- Utilizzare nelle seguenti condizioni quando si vuole impostare manualmente la modalità di funzionamento, la temperatura ambiente e la velocità della ventola.

RISCALDAMENTO	DEUMIDIFICAZIONE	RAFFREDDAMENTO
Temperatura esterna di 24°C o meno	Temperatura ambiente a 16°C o più	Temperatura esterna di 21°C o più

## 1 IMPOSTAZIONI MODALITÀ OPERATIVA

- Ogni qualvolta si preme il pulsante, la modalità cambia come indicato di seguito.

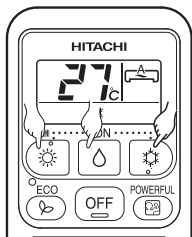

## 2 IMPOSTAZIONE TEMPERATURA AMBIENTE

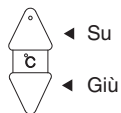

- Temperatura raccomandata

Riscaldamento	20~24°C
Deumidificazione	20~26°C
Raffreddamento	25~28°C

- Il funzionamento in raffreddamento non ha inizio, se il valore di temperatura impostato è più alto della corrente temperatura ambiente.

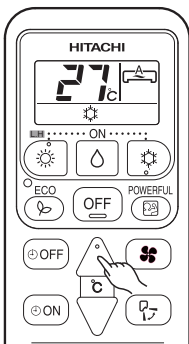

## 3 IMPOSTAZIONE DELLA VELOCITÀ DEL VENTILATORE

- Ogni qualvolta si preme il pulsante, la velocità del ventilatore cambia come indicato di seguito.

- **RISCALDAMENTO** } AUTO → HIGH → MED → LOW → SILENT
- **RAFFREDDAMENTO** }
- **DEUMIDIFICAZIONE** : LOW → SILENT

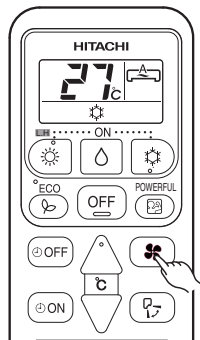

## 4 Premere il pulsante (STOP)

- Il funzionamento di arresta con un beep.

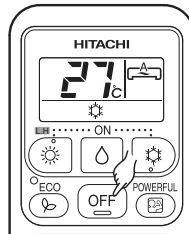

# PRENOTAZIONE CON TIMER

■ Sono disponibili ON Timer ed OFF Timer.

## Prenotazione con timer

### 1 Impostazione OFF TIME

- Selezionare OFF TIME premendo il pulsante  (OFF).
- L'ora impostata cambia secondo la sequenza che segue quando il pulsante viene premuto.

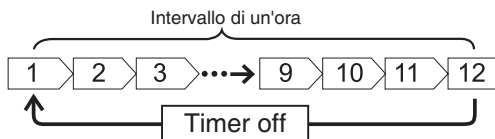

### 2 Impostazione ON TIME

- Selezionare ON TIME premendo il pulsante  (ON).
- L'ora impostata cambia secondo la sequenza che segue quando il pulsante viene premuto.

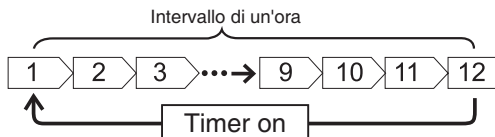

■ Il funzionamento si arresta all'ora stabilita.

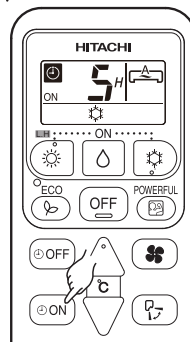
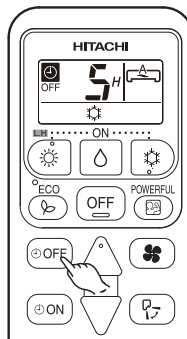



## FUNZIONAMENTO POTENTE



- Premendo il pulsante  (POTENTE) durante il funzionamento, RISCALDAMENTO, DEUMIDIFICAZIONE, RAFFREDDAMENTO, il condizionatore funziona alla massima potenza.
- Durante il funzionamento POTENTE, l'aria più fredda o più calda verrà emessa dall'unità interna rispettivamente per il funzionamento RAFFREDDAMENTO o RISCALDAMENTO.



### START

- Premere il pulsante  (POTENTE) durante il funzionamento.
- Sull'LCD comparirà "  " il funzionamento POTENTE termina dopo 20 minuti. Quindi il sistema funziona automaticamente con le impostazioni precedenti utilizzate prima del funzionamento POTENTE.

### CANCEL

- Premere di nuovo il pulsante  (POTENTE).
- "  " non compare più sull'LCD.

### NOTA

- Quando sono selezionate la modalità ECO o FUORI CASA, il funzionamento POTENTE viene annullato.
- Durante il funzionamento POTENTE, la capacità del condizionatore non aumenta.
  - se il condizionatore è già alla massima capacità.
  - appena prima del funzionamento di scongelamento (quando il condizionatore funziona in RISCALDAMENTO).
- Dopo il riavvio automatico, il funzionamento POTENTE viene annullato e verrà avviato il funzionamento precedente.



# FUNZIONAMENTO FUORI CASA (LH)

- Evitare che la temperatura ambiente scenda troppo impostando automaticamente la temperatura a 10 gradi quando non si è a casa.

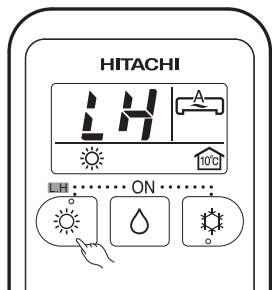

## START

Per avviare il funzionamento Fuori casa tenere premuto il pulsante RISCALDAMENTO per 3-5 secondi.

- La temperatura ambiente è automaticamente impostata a 10 gradi.
- Sull'LCD compariranno "☀", "LH", "🏠", "10°C".

## CANCEL

Premere il pulsante  (STOP).

Passare ad un'altra modalità di funzionamento.

## NOTA

- Durante il funzionamento Fuori casa, la velocità della ventola e la posizione orizzontale del deflettore dell'aria non possono essere cambiati.

# FUNZIONAMENTO ECO

■ Il funzionamento a risparmio energetico è attivo cambiando la temperatura impostata e riducendo il valore del consumo energetico massimo.

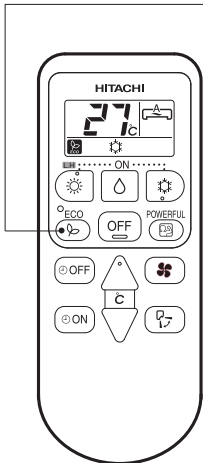

Premendo il pulsante  (ECO) durante il funzionamento, Riscaldamento, Deumidificazione o Raffreddamento, l'aria condizionata avvia il funzionamento "ECO".



## START

Premere il pulsante  (ECO) durante il funzionamento.

- "  " compare sull'LCD.
- Il funzionamento a risparmio energetico si attiverà modificando la temperatura impostata ad un valore superiore o inferiore e salvando il consumo di potenza di funzionamento.

## CANCEL

Premere il pulsante  (AVVIA/ARRESTA).

- Premere di nuovo il pulsante  (ECO)
- "  " non compare più sull'LCD.

## NOTA

- Nel caso in cui il consumo di energia fosse già ridotto, il funzionamento ECO non lo ridurrà ulteriormente.
- Premendo il pulsante (POTENTE), il funzionamento ECO viene annullato.
- Dopo il riavvio automatico, il funzionamento ECO viene annullato e verrà avviata la modalità di funzionamento precedente.

- 1** Regolare il flusso dell'aria verso l'alto o verso il basso.  
A seconda della modalità di funzionamento, il deflettore orizzontale dell'aria viene posizionato all'angolo adatto a ciascuna condizione di funzionamento. Il deflettore può oscillare in alto e in basso oppure orientato a un angolo idoneo usando il pulsante “  ” (AUTO SWING).

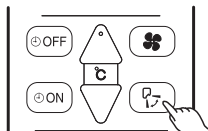

- Premendo il tasto di regolazione “  ” (OSCILLAZIONE AUTOMATICA)” per la prima volta, il deflettore orizzontale dell'aria si muove su e giù. Se il tasto viene premuto una seconda volta, il deflettore si ferma nella posizione in cui si trova. Potrebbero trascorrere diversi secondi (circa 6 secondi) prima che il deflettore inizi a muoversi.
- All'arresto del funzionamento, il deflettore orizzontale dell'aria si muove e si ferma nella posizione in cui l'uscita dell'aria si chiude.

**CAUTELA**

- Durante il modo di funzionamento “Raffreddamento”, non lasciare che il deflettore orizzontale dell'aria oscilli per un lungo periodo di tempo. Sul deflettore potrebbe formarsi della condensa che potrebbe gocciolare a terra.

- 2** Regolare il flusso dell'aria verso sinistra e verso destra.  
Tenere il deflettore verticale dell'aria come mostrato sulla destra e regolare il flusso dell'aria verso sinistra e verso destra.

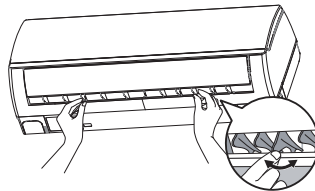

## COME SOSTITUIRE LE BATTERIE DEL TELECOMANDO

- 1** Rimuovere il coperchio come indicato nella figura ed estrarre le batterie scariche.



- 2** Installare la nuove batterie.  
Fare corrispondere la direzione delle batterie con i marchi all'interno del vano.

Premere e quindi tirare in direzione della freccia.

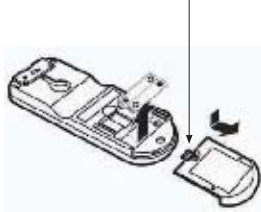

**CAUTELA**

1. Non utilizzare batterie vecchie e nuove o tipi diversi di batterie assieme.
2. Rimuovere le batterie quando si prevede di non utilizzare il telecomando per 2 o 3 mesi.

## CAUTELA

La pulizia e la manutenzione devono essere eseguite esclusivamente da personale qualificato. Prima di eseguire la pulizia, arrestare il funzionamento e disinserire l'interruttore di accensione.

### 1. FILTRO ARIA

Pulire il filtro ogni due settimane circa. Ciò consente inoltre di risparmiare energia. Se il filtro è pieno di polvere, il flusso d'aria diminuisce e la capacità di raffreddamento risulta ridotta. Inoltre potrebbe essere generato del rumore. Accertarsi di pulire il filtro attenendosi alla procedura riportata di seguito.

#### PROCEDURA

**1** Aprire delicatamente il pannello anteriore e rimuovere il filtro.



**2** Rimuovere la polvere dal filtro dell'aria con un aspirapolvere. Se è presente una quantità eccessiva di polvere, lavare il filtro con un detergente e risciacquarlo abbondantemente. Quindi lasciarlo asciugare all'ombra.

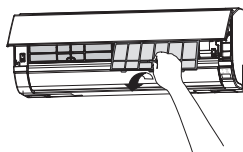

**3**

- Collocare i filtri con la scritta "FRONT" (DAVANTI) rivolta verso l'alto e fissarli nella posizione originale.
- Dopo avere riagganciato i filtri, premere il pannello anteriore nei tre punti indicati dalle frecce, come illustrato in figura, e chiuderlo.

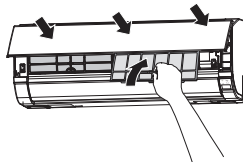

## CAUTELA

- Non lavare il filtro con acqua calda a temperatura superiore ai 40°C. Il filtro potrebbe altrimenti deformarsi.
- Quando si lava il filtro, eliminare la maggior parte dell'acqua scuotendolo e quindi lasciare asciugare all'ombra; non esporre il filtro direttamente alla luce solare. Il filtro potrebbe altrimenti deformarsi.
- Non utilizzare l'unità senza filtro, perché potrebbero verificarsi dei guasti.

## 2. PULIZIA DEL PANNELLO ANTERIORE

- Rimuovere il pannello anteriore e lavarlo con acqua pulita. Utilizzare una spugna morbida per lavare il pannello. Dopo avere utilizzato un detergente neutro, risciacquare bene con acqua pulita.
- Per pulire il pannello anteriore senza rimuoverlo, utilizzare un panno morbido asciutto. Pulire bene anche il telecomando con un panno morbido asciutto.
- Asciugare completamente l'acqua. Se rimane dell'acqua sugli indicatori o sul ricevitore del segnale dell'unità interna, si possono verificare malfunzionamenti.

Metodo di rimozione del pannello anteriore.

Per rimuovere e ricollocare il pannello anteriore, afferrare sempre il pannello con entrambe le mani.

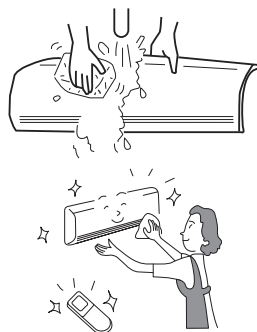

### Rimozione del pannello anteriore

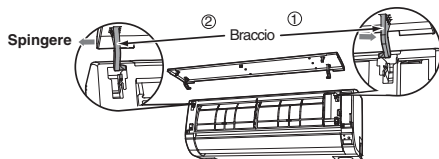

1. Spingere l'estremità del braccio del lato destro verso l'esterno per rilasciare la linguetta.
2. Spostare il braccio sinistro verso l'esterno per rilasciare la linguetta sinistra, quindi spingere il pannello verso di sé.

### Ricollocazione del pannello anteriore

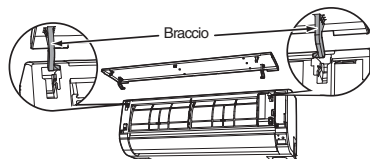

1. Inserire l'albero del braccio sinistro lungo l'unità nel foro.
2. Inserire saldamente l'albero del braccio destro lungo l'unità nel foro.
3. Assicurarsi che il pannello frontale sia collegato correttamente quindi chiudere il pannello anteriore.



### CAUTELA

- Non gettare o dirigere acqua sul condizionatore durante le operazioni di pulizia; questo potrebbe causare un corto circuito.
- Non utilizzare acqua bollente (sopra i 40°C), benzolo, benzina, acido, solvente o una spazzola poiché essi danneggiano la superficie di plastica e le finiture.



**CAPACITÀ****Capacità di riscaldamento**

- Questo climatizzatore è dotato della funzione pompa di calore che assorbe il calore esterno e riscalda il locale. Se si riduce la temperatura ambiente, si riduce anche la capacità di riscaldamento. In una condizione simile, l'inverter agisce in modo da aumentare il regime del compressore, per evitare che la capacità di riscaldamento dell'unità diminuisca. Se la capacità di riscaldamento dell'unità è ancora insoddisfacente occorre utilizzare altre fonti di calore.
- Il climatizzatore è progettato per riscaldare un intero locale, quindi può essere necessario un certo periodo di tempo prima che si avverta l'effetto di riscaldamento. Per un preriscaldamento efficiente all'orario desiderato, si raccomanda di utilizzare il timer.

**CAUTELA**

Non utilizzare stufe o altri apparecchi ad alta temperatura in prossimità dell'unità per interni.

**Capacità di raffreddamento e deumidificazione**

- Se il calore presente nel locale supera la capacità di raffreddamento dell'unità (ad esempio per la presenza di numerose persone o di altre fonti di calore nel locale), potrebbe non essere possibile raggiungere la temperatura preimpostata.

## CONTROLLI PERIODICAMENTE

CONTROLLARE I PUNTI SEGUENTI OGNI SEI MESI OPPURE UNA VOLTA ALL'ANNO. CONTATTARE IL SERVIZIO DI ASSISTENZA IN CASO DI NECESSITÀ.

1		<b>⚠</b> <b>AVVERTENZA</b>	<b>Verificare che la messa a terra dell'unità sia collegata correttamente.</b> In caso di scollegamento o guasto alla massa sussiste il rischio di danni all'unità e scosse elettriche.
2		<b>⚠</b> <b>AVVERTENZA</b>	<b>Verificare che il telaio non sia arrugginito oppure che l'unità per esterni non sia inclinata oppure sia diventata instabile.</b> In caso di caduta, sussiste il rischio di lesioni personali.

## ASSISTENZA DOPO LA VENDITA E GARANZIA

ITALIANO

### CONTROLLARE I SEGUENTI PUNTI QUANDO VIENE RICHIESTA L'ASSISTENZA DOPO LA VENDITA

CONDIZIONE	CONTROLLA I PUNTI SEGUENTI
<p>Il telecomando non trasmette alcun segnale. (Il display del telecomando è sfocato o spento.)</p>	<ul style="list-style-type: none"> <li>Le batterie devono essere sostituite?</li> <li>Le batterie sono inserite con le polarità corrette?</li> </ul>
<p>Quando il condizionatore non funziona.</p>	<ul style="list-style-type: none"> <li>Il fusibile è intatto?</li> <li>Il voltaggio è estremamente alto o basso?</li> <li>L'interruttore è su "ACCENSIONE"?</li> <li>La spina del cavo di alimentazione è inserita?</li> <li>Si verifica un'interruzione di corrente?</li> </ul>
<p>Quando il condizionatore non raffredda o non riscalda bene.</p>	<ul style="list-style-type: none"> <li>Il filtro è otturato dalla polvere?</li> <li>La temperatura impostata è appropriata?</li> <li>I deflettori orizzontali dell'aria sono stati regolati nelle posizioni corrette in base alla modalità di funzionamento selezionata?</li> <li>Le entrate e le uscite dell'aria delle unità per interni ed esterni sono intasate?</li> <li>La velocità della ventola è "BASSA" o "SILENZIOSO"?</li> </ul>

■ I seguenti fenomeni non indicano un guasto all'unità.

Durante il riscaldamento, l'indicatore di funzionamento lampeggia ed il flusso d'aria si interrompe.	<All'avviamento> L'unità è pronta per fornire aria calda. Attendere prego. <Durante il funzionamento> L'unità per esterni è in modalità di sbrinamento. Attendere prego.
Sibili o rumori anomali	Rumore di flusso del refrigerante nella tubazione o nella valvola generato quando viene regolato il flusso.
Cigolio	Rumore generato quando l'unità si espande o contrae a causa delle variazioni di temperatura.
Fruscio	Rumore generato quando la velocità della ventola dell'unità per interni cambia, ad es. all'avviamento.
Rumore di "clic"	Rumore della valvola motorizzata all'avviamento dell'unità.

Rumore sordo	Rumore della ventola che aspira l'aria presente nel flessibile di scarico e scarica l'acqua deumidificata (accumulata nel serbatoio dell'acqua condensata). Per informazioni, rivolgersi al servizio di assistenza.
Rumore durante il cambio della modalità di funzionamento	Rumore dovuto alle variazioni di potenza in base alle variazioni di temperatura nel locale.
Emissione di vapore	Il vapore si forma quando l'aria nel locale viene repentinamente raffreddata dall'aria condizionata.
Vapore emesso dall'unità per esterni	L'acqua generata durante la sbrinatoria evapora e si forma il vapore.
Odori	Gli odori e le particelle di fumo, alimenti, cosmetici ecc. presenti nel locale vengono aspirati e reintrodotti nel locale.
L'unità per esterni rimane in funzione anche quando viene spenta.	La sbrinatoria è in corso (quando il funzionamento in modalità di riscaldamento viene interrotto, il microcomputer controlla se è presente del ghiaccio nell'unità esterna e, se necessario, indica all'unità di eseguire la sbrinatoria automatica).
La spia <b>FUNZIONAMENTO</b> lampeggia.	Mostra il preriscaldamento o la sbrinatoria in corso. Poiché il circuito protettivo o il sensore di preriscaldamento continuano a funzionare quando l'unità viene spenta e riavviata durante il preriscaldamento, oppure quando l'unità commuta dal raffreddamento al riscaldamento, la spia continua a lampeggiare.
Non raggiunge l'impostazione della temperatura.	La temperatura effettiva della stanza potrebbe essere leggermente diversa dalla temperatura impostata sul telecomando, a seconda del numero di persone presenti nella stanza e delle condizioni interne ed esterne.

- Se l'unità non funziona correttamente dopo aver eseguito i controlli sopra descritti, spegnere l'interruttore di circuito e contattare immediatamente l'agente di zona.

**Contattare immediatamente il servizio di assistenza se si verifica uno dei seguenti fenomeni:**



- L'interruttore di rete si disinserisce oppure il fusibile salta frequentemente.
- L'interruttore di rete non funziona regolarmente.
- Sono penetrati accidentalmente acqua o corpi estranei nell'unità.
- Il cavo di alimentazione si surriscalda eccessivamente oppure il relativo isolamento è usurato.
- La spia **TIMER** sul display dell'unità per interni lampeggia.

( Poiché la natura del guasto può essere identificata dal tipo di lampeggio, controllare il tipo di lampeggio prima di disinserire l'interruttore di rete. )

**Note**



- Durante il funzionamento silenzioso/riposo oppure quando si interrompe il funzionamento si possono a volte riscontrare i fenomeni indicati di seguito: ma non sono comunque segni di funzionamento anormale.
  - (1) Un leggero rumore prodotto dal flusso del liquido refrigerante all'interno del ciclo.
  - (2) Un leggero rumore di sfregamento prodotto dal contenitore della ventola che viene raffreddato e quindi gradualmente riscaldato quando il funzionamento si interrompe.
- Il condizionato d'aria potrebbe essere fonte di odori in quanto vari odori, prodotti da fumo, cibi, cosmetici e così via, possono aderire ad esso. Pulire perciò il filtro dell'aria e l'evaporatore di quando in quando per eliminare tali odori.

- Se dopo aver svolto le sopra indicate ispezioni il condizionatore d'aria non dovesse funzionare, contattare immediatamente il servizio di assistenza. Comunicare al servizio di assistenza il numero del modello dell'unità, il numero di fabbricazione, la data di installazione. Informarlo anche del tipo di guasto.

**Nota bene:**

Quando si accende l'apparecchio, in particolare a luci basse, si possono avere variazioni della luminosità dell'illuminazione. Ciò è normale.

Le condizioni per l'uso poste dall'ENEL o altro ente preposto devono venire scrupolosamente osservate.



# HITACHI

**UNIDAD DE AIRE ACONDICIONADO DE TIPO SPLIT**

## UNIDAD INTERIOR/UNIDAD EXTERIOR



### MODELO

RAK-18PED/RAC-18WED  
RAK-25PED/RAC-25WED  
RAK-35PED/RAC-35WED  
RAK-50PED/RAC-50WED  
RAK-25PEDC/RAC-25WED  
RAK-35PEDC/RAC-35WED  
RAK-50PEDC/RAC-50WED

#### UNIDAD EXTERIOR

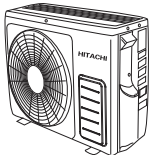

RAC-18WED  
RAC-25WED  
RAC-35WED

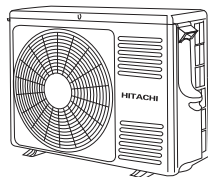

RAC-50WED

#### UNIDAD INTERIOR



RAK-18PED  
RAK-25PED  
RAK-35PED  
RAK-50PED  
RAK-25PEDC  
RAK-35PEDC  
RAK-50PEDC



#### Manual de instrucciones

Página 41-50

Para obtener el mejor funcionamiento y asegurar años de uso libre de problemas, lea cuidadosamente este manual de instrucciones.

El acondicionador de aire de esta habitación es solamente para uso de los consumidores.  
No lo utilice para la conservación de alimentos, animales, plantas, máquinas de precisión, obras de arte, medicamentos o similar.



Este aparato está relleno de R32

- Para un uso correcto de la unidad, lea detenidamente las "Precauciones de seguridad" atentamente antes de utilizarla.
- Preste especial atención a los signos de "⚠ Advertencia" y "⚠ Precaución". La sección "Advertencia" contiene instrucciones que, de no seguirse al pie de la letra, pueden provocar la muerte o lesiones graves. La sección "Precaución" contiene instrucciones cuyo incumplimiento puede tener graves consecuencias. Respete estrictamente todas las instrucciones para garantizar la seguridad.
- Los símbolos tienen los siguientes significados. (A continuación se especifican ejemplos de símbolos.)



Asegúrese de conectar la línea a tierra.



El signo de la figura indica prohibición.



Indica las instrucciones que deben seguirse.

- Después de leerlo, guarde este manual para referencias futuras.

## PRECAUCIONES DURANTE LA INSTALACIÓN

<b>⚠ ADVERTENCIA</b>	<ul style="list-style-type: none"> <li>• No vuelva a montar la unidad. Pueden producirse fugas de agua, averías, cortocircuitos o incendios si vuelve a montarla usted mismo/a.</li> </ul>	 PROHIBICIÓN
	<ul style="list-style-type: none"> <li>• Confíe la instalación de la unidad a su agente de ventas o a un técnico cualificado. Pueden producirse fugas de agua, cortocircuitos o incendios si instala la unidad usted mismo.</li> <li>• Use la línea de tierra. No instale el cable de tierra en las proximidades de tuberías de gas o de agua, de un pararrayos ni tampoco del cableado a tierra del teléfono. Una instalación incorrecta de la línea de tierra puede provocar una descarga eléctrica o un incendio.</li> </ul>	 CONECTE LA LÍNEA DE TIERRA
	<ul style="list-style-type: none"> <li>• Asegúrese de utilizar el conjunto de tuberías especificado para R32. De lo contrario, pueden producirse averías o roturas en las tuberías de cobre. No utilice otro refrigerante distinto del indicado en la unidad externa (R32) cuando lo instale, mueva o repare. El uso de otros refrigerantes puede provocar problemas o daños en la unidad, así como lesiones.</li> </ul>	
<b>⚠ PRECAUCIÓN</b>	<ul style="list-style-type: none"> <li>• En función de la ubicación de montaje de la unidad, debe instalarse un interruptor. Sin un interruptor, existe peligro de descarga eléctrica.</li> </ul>	
	<ul style="list-style-type: none"> <li>• No instale la unidad en las proximidades de un lugar en el que haya gas inflamable. La unidad exterior puede incendiarse si hay fugas de gas inflamable en el entorno.</li> </ul>	 PROHIBICIÓN
	<ul style="list-style-type: none"> <li>• Asegúrese de que el agua circule sin obstáculos cuando instale la manguera de desagüe.</li> <li>• Asegúrese de utilizar una fuente de alimentación monofásica de 220 V-230 V. El uso de otras fuentes de alimentación puede provocar que los componentes eléctricos se recalienten y causen un incendio.</li> </ul>	 PROHIBICIÓN















## PRECAUCIONES DURANTE EL DESPLAZAMIENTO O EL MANTENIMIENTO

<b>⚠ ADVERTENCIA</b>	<ul style="list-style-type: none"> <li>• Si se produce alguna situación anómala (por ejemplo, olor a quemado), deje de utilizar la unidad y desconecte el disyuntor. Póngase en contacto con su agente. Si continúa utilizando la unidad en una situación anómala, pueden producirse averías, cortocircuitos o incendios.</li> </ul>	 PROHIBICIÓN
	<ul style="list-style-type: none"> <li>• Póngase en contacto con su agente para las tareas de mantenimiento. Un mantenimiento incorrecto realizado por usted mismo/a puede provocar descargas eléctricas e incendios.</li> </ul>	
	<ul style="list-style-type: none"> <li>• Póngase en contacto con su agente si necesita retirar y volver a instalar la unidad. Puede producirse una descarga eléctrica o un incendio si retira y vuelve a instalar la unidad usted mismo/a de forma incorrecta.</li> </ul>	

## PRECAUCIONES DURANTE EL USO

<b>⚠ ADVERTENCIA</b>	<ul style="list-style-type: none"> <li>• Evite un período prolongado de flujo de aire directo para proteger su salud.</li> </ul>	 PROHIBICIÓN
	<ul style="list-style-type: none"> <li>• No coloque objetos como varillas finas en el panel del ventilador y en el lado de aspiración, porque el interior del ventilador de alta velocidad puede provocar una situación de peligro.</li> </ul>	
	<ul style="list-style-type: none"> <li>• No use ningún conductor como hilo fusible, ya que podría provocar un accidente de fatales consecuencias.</li> </ul>	 PROHIBICIÓN
	<ul style="list-style-type: none"> <li>• Durante una tormenta, desconecte la parte superior del enchufe y apague el interruptor.</li> <li>• No debe haber botes de aerosol y otros envases inflamables en un radio de 1 metro de las salidas de aire de las unidades interior y exterior. La presión interna del envase de aerosol podría aumentar como consecuencia del aire caliente, provocando un reventón.</li> </ul>	 PROHIBICIÓN

**PRECAUCIÓN**

<ul style="list-style-type: none"> <li>El producto debe utilizarse de acuerdo con la especificación del fabricante y no se le dará ningún otro uso.</li> </ul>	 <p>PROHIBICIÓN</p>
 <p>NO MOJAR</p>	<ul style="list-style-type: none"> <li>No intente utilizar la unidad con las manos húmedas, ya que podría sufrir un accidente mortal.</li> </ul>
<ul style="list-style-type: none"> <li>Cuando utilice la unidad con equipos térmicos, ventile regularmente la estancia para evitar la insuficiencia de oxígeno.</li> </ul>	 <p>OBSERVE ESTRICTAMENTE LAS PRECAUCIONES</p>
 <p>PROHIBICIÓN</p>	<ul style="list-style-type: none"> <li>No dirija el aire frío que sale del panel del aparato de aire acondicionado directamente hacia aparatos de calefacción domésticos, ya que podría afectar a su rendimiento (por ejemplo una tetera eléctrica, un horno, etc.).</li> </ul>
<ul style="list-style-type: none"> <li>Asegúrese de que el marco de montaje exterior esté siempre estable, firme y sin defectos. En caso contrario, la unidad exterior puede desplomarse, con el consiguiente peligro.</li> </ul>	 <p>PROHIBICIÓN</p>
 <p>PROHIBICIÓN</p>	<ul style="list-style-type: none"> <li>No lave la unidad con agua ni coloque ningún recipiente de agua, como un florero, en la unidad interior. Pueden producirse fugas eléctricas y causar una descarga eléctrica.</li> </ul>
<ul style="list-style-type: none"> <li>No coloque plantas directamente debajo de la corriente de aire, ya que es nocivo para ellas.</li> </ul>	 <p>PROHIBICIÓN</p>
 <p>¡</p> <p>“APAGADO”</p>	<ul style="list-style-type: none"> <li>Asegúrese de detener el funcionamiento utilizando el mando a distancia y apagar el interruptor durante la limpieza, ya que el ventilador de alta velocidad dentro de la unidad puede causar peligro.</li> </ul>
<ul style="list-style-type: none"> <li>Desconecte el interruptor si no tiene previsto utilizar la unidad durante un período prolongado.</li> </ul>	 <p>“APAGADO”</p>
 <p>PROHIBICIÓN</p>	<ul style="list-style-type: none"> <li>No se suba a la unidad exterior ni coloque objetos sobre la misma.</li> </ul>
<ul style="list-style-type: none"> <li>Cuando utilice la unidad con la puerta y las ventanas abiertas (la humedad de la estancia siempre es superior al 80%), y con el deflector de aire orientado hacia abajo o moviéndose automáticamente durante un largo período de tiempo, se condensará agua en el deflector de aire y goteará ocasionalmente. Sus muebles pueden mojarse. Por lo tanto, no utilice el aparato en estas condiciones durante un período prolongado.</li> </ul>	 <p>PROHIBICIÓN</p>
 <p>PROHIBICIÓN</p>	<ul style="list-style-type: none"> <li>Si el calor de la estancia es superior a la capacidad de refrigeración o calefacción de la unidad (por ejemplo: entran más personas en la estancia, uso de equipos de calefacción etc.), no se podrá alcanzar la temperatura preestablecida de la estancia.</li> </ul>
<ul style="list-style-type: none"> <li>La limpieza de la unidad interior debe ser realizada por personal autorizado. Consulte a su agente de ventas. El uso de un detergente comercial o productos similares puede dañar las partes plásticas o atascar la tubería de desagüe, haciendo que el agua gotee con el consiguiente riesgo de provocar una descarga eléctrica.</li> </ul>	 <p>PROHIBICIÓN</p>
 <p>NO TOCAR</p>	<ul style="list-style-type: none"> <li>No toque la salida de aire, la superficie inferior de aluminio ni la aleta de aluminio de la unidad exterior. Podría lesionarse.</li> </ul>
<ul style="list-style-type: none"> <li>No toque el tubo de refrigerante y la válvula de conexión. Puede sufrir quemaduras.</li> </ul>	 <p>NO TOCAR</p>
<ul style="list-style-type: none"> <li>Este aparato no debe ser utilizado por niños o personas con capacidades físicas, sensoriales o mentales reducidas o con falta de experiencia y conocimiento, a menos que estén debidamente supervisados o instruidos. Debe supervisarse a los niños para que no jueguen con el aparato.</li> </ul>	

ESPAÑOL

## MARGEN DE FUNCIONAMIENTO

Modo de funcionamiento	Refrigeración/Deshumidificación	Calefacción
Temperatura exterior	De -10 a 43 °C	De -15 a 21 °C

## NOMBRES Y FUNCIONES DE CADA COMPONENTE UNIDAD INTERIOR NOMBRE DEL

### UNIDAD INTERIOR

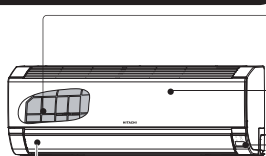

#### Filtro de aire

Para impedir que se introduzca polvo en la unidad interior.  
(Consulte la pág. 46)

#### Panel frontal

(Consulte la pág. 47)

#### Indicadores de la unidad interior

Indicador luminoso del estado de funcionamiento.  
(Consulte la pág. 45)

#### Deflector horizontal Deflector vertical (Salida de aire)

#### Mando a distancia

Envía señales de funcionamiento a la unidad interior.  
Controla toda la unidad.



### UNIDAD EXTERIOR

RAC-18WED  
RAC-25WED  
RAC-35WED

#### Salida de aire

Durante la operación de "calefacción", la unidad emite aire frío; durante las operaciones de "refrigeración" y "deshumidificación", aire caliente.

#### Manguera de drenaje

Extrae el agua de deshumidificación de la unidad interior a la exterior durante las operaciones de "refrigeración" y "deshumidificación".

#### Tubería y cableado

Entradas de aire (lados posterior e izquierdo)

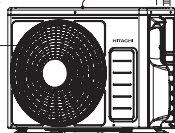

Desagüe

Terminal de tierra



RAC-50WED

#### Salida de aire

Durante la operación de "calefacción", la unidad emite aire frío; durante las operaciones de "refrigeración" y "deshumidificación", aire caliente.

#### Manguera de drenaje

Extrae el agua de deshumidificación de la unidad interior a la exterior durante las operaciones de "refrigeración" y "deshumidificación".

#### Tubería y cableado

Entradas de aire (lados posterior e izquierdo)

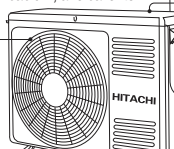

Desagüe

Terminal de tierra



#### Acerca de la unidad exterior:

- Cuando se selecciona "Stop" durante el funcionamiento de la unidad interior, el ventilador de la unidad exterior sigue girando durante 10 a 60 segundos para enfriar las partes eléctricas.
- Durante la operación de calefacción, se acumula agua o agua condensada debido al desescarche. No cubra el desagüe de la unidad exterior ya que en áreas frías el agua se podría congelar.
- Si la unidad externa va colgada en el techo, instale el manguito y la manguera de drenaje en el de desagüe y vacíe el agua.

### NOMBRE DEL MODELO Y DIMENSIONES

MODELO	ANCHO (mm)	ALTO (mm)	PROFUNDIDAD (mm)
RAK-18/25/35/50PED, RAK-25/35/50PEDC	780	280	215
RAC-18/25/35WED	660	530	278
RAC-50WED	792	600	299

**INDICADORES DE LA UNIDAD INTERIOR**



**INDICADOR LUMINOSO DEL PROGRAMADOR (Naranja)**

Este piloto se enciende cuando el programador está activado.

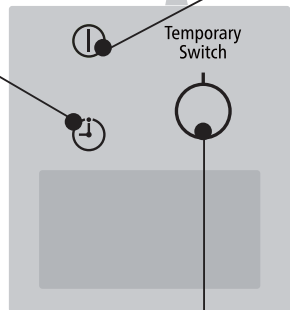

**INDICADOR LUMINOSO DE FUNCIONAMIENTO (Amarillo)**

Este piloto se enciende durante el funcionamiento de la unidad. El indicador luminoso de funcionamiento parpadea en los siguientes casos, durante la función de calefacción.

- (1) **Mientras se precalienta**  
Durante unos 2-3 minutos después de ponerse en marcha.
- (2) **Durante el proceso de desescarche**  
El desescarche se realizará aproximadamente cada hora durante 5-10 minutos, y siempre que se forme escarcha en el intercambiador de calor de la unidad exterior.

**INTERRUPTOR TEMPORAL**

Utilice este interruptor para poner en marcha y detener el aparato cuando el mando a distancia no funcione.

- Al pulsar el interruptor temporal, el funcionamiento tendrá lugar en modo automático.
- Cuando el aparato funcione usando el interruptor temporal tras apagarlo y encenderlo de nuevo, lo hará en modo automático.



**PREAUCIÓN**

Desconecte el interruptor si la unidad no va a utilizarse durante un período prolongado.

☆ Si la alimentación permanece encendida y la unidad no se usa, el circuito de control consumirá un poco de energía. Para ahorrar energía, desconecte el interruptor de alimentación (o el enchufe, cuando la unidad interior se alimenta de la exterior).

# NOMBRES Y FUNCIONES DEL MANDO A DISTANCIA

- Controla el funcionamiento y la configuración del programador. El alcance del mando es de unos 7 metros. Si la iluminación interior es controlada electrónicamente, el alcance del mando puede ser menor.

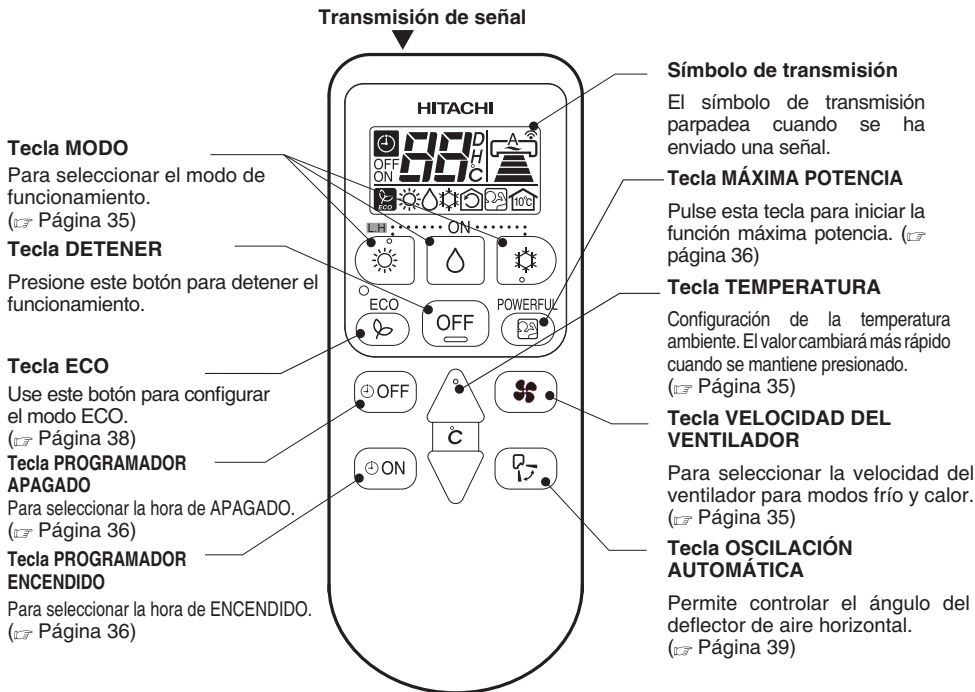

## Precauciones de uso



- No exponga el mando a distancia a la luz solar directa ni a altas temperaturas.
- No lo tire al suelo y protéjalo del agua.
- Si presiona la tecla FUNCIÓN durante el funcionamiento, el aire acondicionado podría pararse durante 3 minutos para proteger su equipo antes de ponerse nuevamente en funcionamiento.

- Por favor, tenga en cuenta las siguientes condiciones cuando quiera configurar manualmente el modo de funcionamiento, la temperatura y la velocidad del ventilador.

CALEFACCIÓN	DESHUMIDIFICACIÓN	REFRIGERACIÓN
Temperatura exterior 24°C	Temperatura Ambiente 16°C	Temperatura exterior arriba de 21°C

## 1 SELECCIÓN DE MODO

- Cada vez que presione este tecla, el modo cambiará como se indica a continuación.

-  : CALEFACCIÓN
-  : DESHUMIDIFICACIÓN
-  : REFRIGERACIÓN

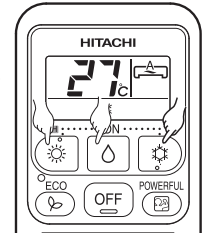

## 2 CONFIGURACIÓN DE LA TEMPERATURA AMBIENTE

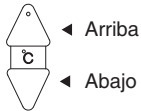

- Temperatura Recomendada

Calefacción	20~24°C
Deshumidificación	20~26°C
Refrigeración	25~28°C

- La función frío no comenzará si la configuración de temperatura es más alta que la temperatura ambiente actual.

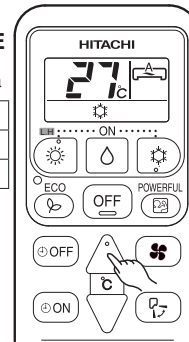

## 3 VELOCIDAD DEL VENTILADOR

- Cada vez que presione esta tecla, la velocidad del ventilador cambiará de acuerdo a la siguiente secuencia.

- **CALEFACCIÓN** } AUTO → HIGH → MED → LOW → SILENT
- **REFRIGERACIÓN** } 
- **DESHUMIDIFICACIÓN** : LOW → SILENT

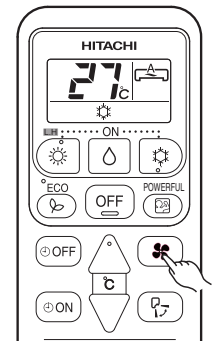

## 4 Presione el botón (DETENER)

- La función se para con un bip.

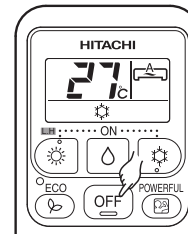

# USO DEL PROGRAMADOR

■ Hay un programador de ENCENDIDO y otro de APAGADO.

## Uso del programador

### 1 Configuración de HORA DE APAGADO

- Seleccione la HORA DE APAGADO presionando la tecla  (APAGADO).
- La hora cambiará de acuerdo a la siguiente secuencia al presionar la tecla.

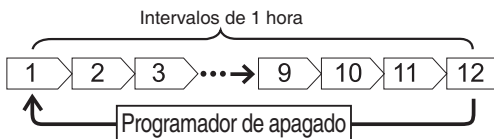

■ Detención a la hora establecida

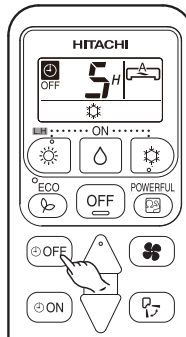

### 2 Configuración de HORA DE ENCENDIDO

- Seleccione la HORA DE ENCENDIDO presionando la tecla  (ENCENDIDO).
- La hora cambiará de acuerdo con la siguiente secuencia cuando presiona la tecla.

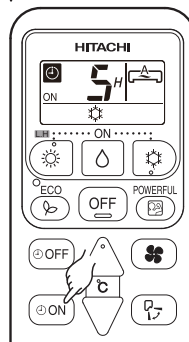
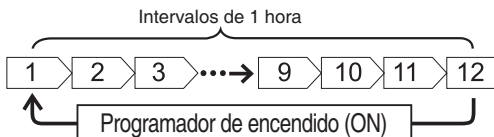

## FUNCIÓN MÁXIMA POTENCIA

- Pulsando la tecla  (POWERFUL) durante las funciones, CALEFACCIÓN, DESHUMIDIFICACIÓN, REFRIGERACIÓN, el aire acondicionado realiza la función con su máxima potencia.
- Durante la función MÁXIMA POTENCIA, el aire más frío o más caliente será expulsado desde dentro de la unidad para REFRIGERAR o CALENTAR respectivamente.

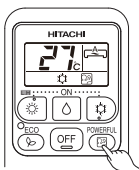

### START

Pulse la tecla  de (MÁXIMA POTENCIA) durante esta función.

- Se muestra " P2 " en la pantalla LCD.
- La función MÁXIMA POTENCIA dura 20 minutos. Una vez terminado, se activa automáticamente la última función que había antes de seleccionar la función de MÁXIMA POTENCIA.

### CANCEL

Pulse la tecla  (MÁXIMA POTENCIA) de nuevo.

- " P2 " desaparece del LCD.

### NOTA

- Cuando se selecciona el modo ECO o modo LEAVE HOME (Irse de casa), la función de MÁXIMA POTENCIA se cancela.
- Durante la función MÁXIMA POTENCIA, la capacidad del aire acondicionado no aumentará en los siguientes casos:
  - si el aire acondicionado ya se está ejecutando a su máxima capacidad.
  - justo antes de la función descongelar (cuando el aire acondicionado está ejecutando la función CALEFACCIÓN).
- Si hubiera un reinicio automático, la función MÁXIMA POTENCIA se anulará y volverá a la función anterior.



## FUNCION IRSE DE CASA (LH-LEAVE HOME)

- Evite que la temperatura de la habitación baje demasiado configurando la temperatura a 10 grados automáticamente cuando no haya nadie en casa.

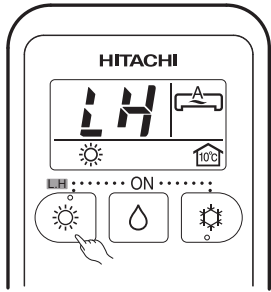

### START

Pulse la tecla CALEFACCIÓN durante 3-5 segundos para iniciar la función Irse de casa.

- La temperatura de la habitación se establece automáticamente a 10 grados.
- Se muestra en la pantalla LCD "☀", "LH", "☞", "🏠".

### CANCEL

Pulse la tecla **OFF** (APAGAR).

Cambiar a otro Modo de funcionamiento.

### NOTA





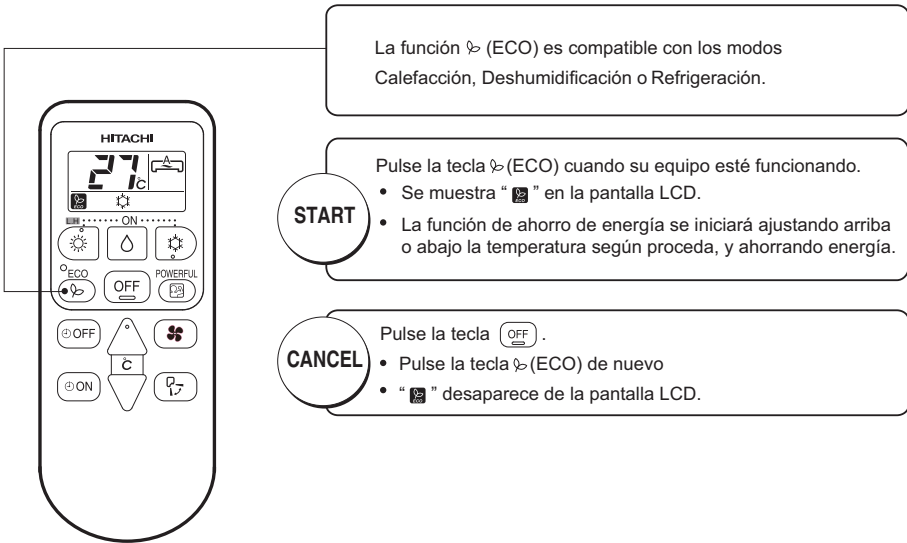

- Durante la función Irse de casa, la velocidad del ventilador y la posición del deflector de aire horizontal no se pueden cambiar.

# FUNCIÓN ECO

- Función de ahorro de energía cambiando la configuración de la temperatura y limitando el valor de consumo máximo de energía.



The diagram shows a Hitachi remote control with three callout boxes explaining the ECO function:

- START**
  - La función  (ECO) es compatible con los modos Calefacción, Deshumidificación o Refrigeración.
  - Pulse la tecla  (ECO) cuando su equipo esté funcionando.
    - Se muestra “” en la pantalla LCD.
    - La función de ahorro de energía se iniciará ajustando arriba o abajo la temperatura según proceda, y ahorrando energía.
- CANCEL**
  - Pulse la tecla .
  - Pulse la tecla  (ECO) de nuevo
  - “” desaparece de la pantalla LCD.

## NOTA

- En caso de que el consumo de energía ya sea bajo, la función ECO no reducirá más el consumo.
- Si pulsa la tecla MÁXIMA POTENCIA, la función de ahorro de energía ECO se anulará.
- Después de un reinicio automático, la función ECO se anulará y el equipo volverá a funcionar en el modo anteriormente seleccionado.

- 1** Ajuste el flujo de aire hacia arriba y hacia abajo.  
De acuerdo con el funcionamiento, el deflector de aire horizontal se colocará automáticamente en el ángulo adecuado para cada modo de funcionamiento. El deflector puede oscilar arriba y abajo y también colocarse en el ángulo deseado utilizando la tecla "  " (OSCILACIÓN AUTOMÁTICA)".

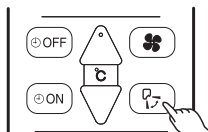

- Si se presiona una vez la tecla "  " (OSCILACIÓN AUTOMÁTICA)", el deflector horizontal oscilará arriba y abajo. Si se presiona una segunda vez, el deflector se detendrá en la posición actual. Es posible que haya que esperar varios segundos (unos 6 segundos) antes de que el deflector se empiece a mover.
- Cuando se detiene el funcionamiento, el deflector horizontal se mueve y se detiene en la posición en la que se cierre la salida de aire.

**⚠ PRECAUCIÓN**

- En la función de refrigeración, no mantenga el deflector horizontal oscilando durante mucho tiempo. Se podrían formar gotas de agua en el deflector horizontal y caer sobre los objetos.

- 2** Ajuste el flujo de aire a izquierda y a derecha.  
Sujete el deflector de aire vertical como se muestra en el dibujo y ajuste el flujo de aire a izquierda y a derecha.

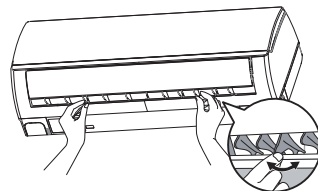

## SUSTITUCIÓN DE LAS PILAS DEL MANDO A DISTANCIA

- 1** Retire la tapa tal como se muestra en la figura y extraiga las pilas gastadas.



- 2** Instale las pilas nuevas.  
Insértelas en la dirección que se indica en el compartimiento.

Empuje y tire en la dirección de la flecha.

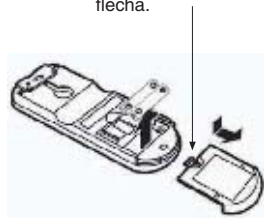

**⚠ PRECAUCIÓN**

1. No utilice una combinación de pilas nuevas y viejas, ni de pilas distintas.
2. Extraiga las pilas si no tiene previsto utilizar el mando a distancia durante al menos 2 ó 3 meses.

## PRECAUCIÓN

La limpieza y el mantenimiento deben ser realizados anualmente por personal cualificado. Antes de limpiar, detenga el funcionamiento y apague la unidad.

### 1. FILTRO DE AIRE

Por favor, limpie el filtro una vez cada dos semanas aproximadamente. Al hacerlo, además, ahorrará energía. Si el filtro de aire está lleno de polvo, el flujo de aire y la capacidad de refrigeración se verán afectados. Además, la unidad podría producir ruido. Asegúrese de limpiar el filtro según el procedimiento que se indica a continuación.

#### PROCEDIMIENTO

**1** Abra con cuidado el panel frontal y retire el filtro.



**2** Aspire el polvo del filtro de aire con un aspirador. Si se ha acumulado demasiado polvo, lave el filtro con un detergente y aclárelo a conciencia. A continuación, déjelo secar a la sombra.

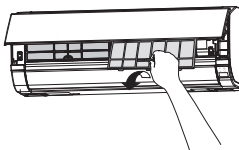

**3**

- Sujete los filtros con la señal FRONT (Frontal) hacia delante, e insértelos en su lugar.
- Después de colocar los filtros, empuje el panel frontal por los tres puntos indicados por las flechas, tal como se indica en la figura, y ciérrelo.

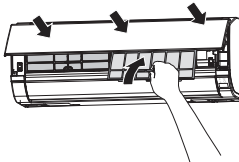

## PRECAUCIÓN

- No lo lave con agua caliente a más de 40°C. El filtro podría encogerse.
- Después de lavarlo, elimine todo resto de humedad y déjelo secar a la sombra; no lo exponga directamente a la luz del sol. El filtro podría encogerse.
- No haga funcionar la unidad sin filtro. Podría dañarse la unidad.

## 2. LIMPIEZA DEL PANEL FRONTAL

- Retire el panel frontal y lávelo con agua limpia. Frótelo con una esponja suave. Después de utilizar detergente neutro, aclare concienzudamente con agua limpia.
- Si prefiere no retirar el panel frontal, límpielo con un paño seco suave. Limpie el mando a distancia con un paño seco suave.
- Seque concienzudamente los restos de humedad. Si deja restos de humedad en los indicadores o en el receptor de señales de la unidad interior, el funcionamiento se podría ver afectado.

Método para retirar el panel frontal.

Asegúrese de sujetar el panel frontal con ambas manos al extraerlo y al insertarlo.

### Extracción del panel frontal

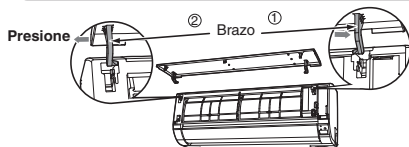

1. Presione el extremo del brazo derecho hacia fuera para liberar la lengüeta.
2. Mueva el brazo izquierdo hacia fuera para liberar la lengüeta izquierda y tire del panel hacia usted.

### Inserción del panel frontal

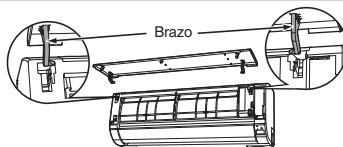

1. Inserte el eje del brazo izquierdo a lo largo del plano de la unidad en el interior del orificio.
2. Inserte firmemente el eje del brazo derecho a lo largo del plano de la unidad en el orificio.
3. Asegúrese de que el panel frontal esté bien fijado, y a continuación, ciérrelo.



### PRECAUCIÓN

- Al limpiarlo, no derrame ni dirija el agua directamente al cuerpo de la unidad, ya que podría provocar un cortocircuito.
- No utilice nunca agua caliente (por encima de los 40°C), bencina, gasolina, ácido, disolvente o un cepillo, porque podría dañar la superficie y el revestimiento de plástico.



## CAPACIDADES

### Capacidad de calefacción

- Esta unidad de aire acondicionado de interior utiliza un sistema de bomba de calor que absorbe el calor exterior y lo trans ere a la habitación que se quiere calentar. Conforme baja la temperatura ambiente, también se reduce la capacidad de calefacción. En tal situación, el inversor trabaja para incrementar la velocidad del compresor, a n de evitar que se reduzca la capacidad de calefacción de la unidad. Si la unidad sigue sin calentar lo su cliente, deben utilizarse otros aparatos de calefacción para aumentar su rendimiento.
- Esta unidad de aire acondicionado ha sido diseñada para calentar una habitación entera, por lo que puede pasar algún tiempo antes de que sienta el calor. Se recomienda la utilización del programador para un calentamiento previo de la habitación antes de la hora deseada.

### Capacidad de refrigeración y deshumidificación

- Si el calor ambiente supera la capacidad de refrigeración de la unidad (por ejemplo, si en la habitación hay muchas personas o se están utilizando otros aparatos de calefacción), es posible que no se alcance la temperatura ambiente seleccionada.

### PRECAUCIÓN





No utilice una cocina u otros dispositivos de generación de altas temperaturas cerca de la unidad interior.



PROHIBICIÓN

# INSPECCION REGULAR

COMPRUEBE LOS SIGUIENTES PUNTOS CADA SEIS MESES O ANUALMENTE. SI NECESITA AYUDA, PÓNGASE EN CONTACTO CON SU DISTRIBUIDOR.

1		 <b>ADVERTENCIA</b>	<p><b>Compruebe que la línea de tierra de la unidad esté correctamente conectada.</b>          Si la línea de tierra está desconectada o defectuosa, pueden producirse daños en la unidad o descargas eléctricas.</p>
2		 <b>ADVERTENCIA</b>	<p><b>Compruebe que el bastidor de fijación no se haya oxidado en exceso, y que la unidad exterior no se haya inclinado o esté inestable.</b>          Podría soltarse y caer, causando lesiones.</p>

## SERVICIO POSVENTA Y GARANTÍA

**ANTES DE SOLICITAR SERVICIO, COMPRUEBE LOS SIGUIENTES PUNTOS.**

SITUACIÓN	COMPRUEBE LOS SIGUIENTES PUNTOS
<p>Si el mando a distancia no transmite ninguna señal.          (El visualizador está tenue o no muestra nada.)</p>	<ul style="list-style-type: none"> <li>• ¿Es necesario cambiar las pilas?</li> <li>• ¿Se han colocado las pilas en la posición correcta?</li> </ul>
<p>Si no funciona.</p>	<ul style="list-style-type: none"> <li>• ¿Está el fusible en buenas condiciones?</li> <li>• ¿Es el voltaje demasiado alto o bajo?</li> <li>• ¿Está el interruptor en la posición ON (funcionamiento)?</li> <li>• ¿Está enchufado el cable de alimentación?</li> <li>• ¿Ha habido algún apagón?</li> </ul>
<p>Si no enfría correctamente.          Si no calienta correctamente.</p>	<ul style="list-style-type: none"> <li>• ¿Está el filtro de aire obstruido por el polvo?</li> <li>• ¿Es correcta la temperatura seleccionada?</li> <li>• ¿Se ha ajustado correctamente la posición de los deflectores horizontales al modo de funcionamiento seleccionado?</li> <li>• ¿Están obstruidas las entradas de aire de las unidades interiores o exteriores?</li> <li>• ¿Está la velocidad del ventilador en "BAJA" o "SILENCIOSO" ?</li> </ul>

■ Las siguientes circunstancias no indican un fallo de la unidad de aire acondicionado.

<p>Durante el proceso de calefacción, el indicador luminoso de funcionamiento parpadea y la unidad deja de emitir aire</p>	<p>&lt;Inicio del funcionamiento&gt;          La unidad se está preparando para emitir aire caliente. Por favor espere.          &lt;Durante el funcionamiento&gt;          La unidad exterior se está desescarchando. Por favor espere.</p>
<p>Sonidos sibilantes o gaseosos</p>	<p>Ruido de la circulación del refrigerante por el tubo o la válvula a causa de un ajuste del caudal de flujo.</p>
<p>Chirridos</p>	<p>Ruido generado por la expansión o contracción de la unidad debido a cambios de temperatura.</p>
<p>Crujidos</p>	<p>Ruido generado por un cambio de la velocidad de giro del ventilador de la unidad interior, cuando se pone en marcha.</p>
<p>Chasquidos</p>	<p>Ruido de la válvula motorizada cuando se enciende la unidad.</p>

Ruidos de filtración	Ruido que produce el ventilador cuando aspira el aire presente en la manguera de drenaje y expulsa agua de deshumidificación acumulada en el colector del agua de condensación. Para obtener más detalles, consulte a su distribuidor.
Cambio de ruidos de funcionamiento	El ruido del funcionamiento cambia debido a las variaciones de potencia en función de los cambios de la temperatura ambiente.
Generación de vapor	Se produce vapor cuando el aire interior de la habitación es enfriado de forma rápida por el aire acondicionado.
Vapor emitido por la unidad exterior	El agua generada durante el proceso de desescarche se evapora y esto produce vapor.
Olores	Los olores y las partículas de humo, comida, cosméticos, etc., presentes en el ambiente, se adhieren a la unidad y vuelven a ser expulsados a la habitación por la corriente de aire.
La unidad exterior sigue funcionando a pesar de que se ha apagado.	La unidad está desescarchando. Una vez detenido el proceso de calefacción, el microordenador comprueba si hay escarcha acumulada en la unidad exterior y ordena al equipo que realice el desescarche automático, si es necesario.
El indicador luminoso de funcionamiento parpadea.	Indica que la unidad se está precalentando o a punto de realizar el desescarche. El piloto seguirá parpadeando mientras el circuito de protección o el sensor de precalentamiento estén en funcionamiento (cuando el equipo se detiene durante el precalentamiento y luego se reinicia), o mientras el modo de funcionamiento cambie de refrigeración a calefacción.
No se alcanza la temperatura seleccionada.	La temperatura ambiente actual puede ser ligeramente distinta al valor del mando a distancia en función del número de personas presentes en la habitación y de las condiciones interiores y exteriores.

- Si tras las inspecciones mencionadas la unidad sigue sin funcionar normalmente, desactive el disyuntos y póngase en contacto de inmediato con el agente de ventas.

**Póngase en contacto inmediatamente con o servicio técnico si se produce alguna de las siguientes circunstancias:**



- El interruptor se apaga o el fusible se funde con frecuencia.
- El funcionamiento del interruptor no es estable.
- Se han introducido accidentalmente elementos extraños o agua en el interior de la unidad.
- El cable de alimentación se calienta en exceso o el material aislante está roto o deteriorado.
- El indicador luminoso del temporizador, en el visualizador de la unidad interior, parpadea.

( Puesto que la naturaleza del fallo puede identificarse por el ciclo del parpadeo, compruebe el ciclo antes de apagar el interruptor. )



**Notas**

- Durante el funcionamiento silencioso o durante su detención, se pueden producir ocasionalmente las siguientes circunstancias, que no suponen un funcionamiento anormal.
  - (1) Leve ruido del fluido en el ciclo de refrigeración.
  - (2) Leve ruido de fricción en la cubierta del ventilador, que se enfría y calienta gradualmente cuando se detiene.
- Es posible que la unidad interior emita un mal olor debido al humo y las partículas de comida, cosméticos, etc., que se han adherido a ella. Limpie con regularidad el filtro de aire y el evaporador para reducir los olores.

- Si la unidad de aire acondicionado sigue sin funcionar correctamente después de realizar estas inspecciones, póngase en contacto con o servicio técnico. Indique al distribuidor el modelo de la unidad, el número de fabricación y la fecha de instalación. Explíquelo también en qué consiste la avería.

Tenga presente lo siguiente:

Al encender el equipo, especialmente cuando la habitación está poco iluminada, pueden producirse leves fluctuaciones del brillo. Esto no tiene ninguna importancia.

Se deben observar las normas de la compañía de electricidad local.



# HITACHI

**APARELHO DE AR CONDICIONADO DO TIPO SPLIT**

## UNIDADE INTERIOR/UNIDADE EXTERIOR



### MODELO

RAK-18PED/RAC-18WED  
RAK-25PED/RAC-25WED  
RAK-35PED/RAC-35WED  
RAK-50PED/RAC-50WED  
RAK-25PEDC/RAC-25WED  
RAK-35PEDC/RAC-35WED  
RAK-50PEDC/RAC-50WED

#### UNIDADE EXTERIOR

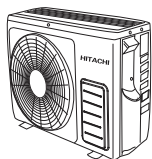

RAC-18WED  
RAC-25WED  
RAC-35WED

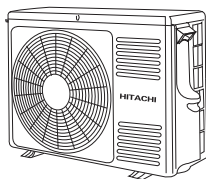

RAC-50WED

#### UNIDADE INTERIOR



RAK-18PED  
RAK-25PED  
RAK-35PED  
RAK-50PED  
RAK-25PEDC  
RAK-35PEDC  
RAK-50PEDC



#### Manual de instruções

Página 51-60

A fim de obter um bom funcionamento e de garantir uma utilização sem falhas durante muitos anos, é favor ler este manual de instruções completamente.

Este aparelho de ar condicionado é apenas para uso do consumidor.

Não utilize para a preservação de alimentos, animais, máquinas de precisão, arte, medicina ou algo semelhante.

# PRECAUÇÕES DE SEGURANÇA



Este aparelho contém gás R32.

- Para garantir a utilização correcta da unidade, leia cuidadosamente a secção “Precauções de Segurança” antes de a utilizar.
- Preste especial atenção a sinais de “**Aviso**” e “**Precaução**”. A secção “Aviso” contém informações que, se não forem estritamente respeitadas, poderão causar morte ou ferimentos graves. A secção “Cuidados” contém informações que, se não forem respeitadas, poderão originar consequências graves. Respeite todas as instruções para garantir a segurança.
- Os símbolos têm os seguintes significados. (Seguim-se exemplos de sinais).



Efectuar ligação à terra.



Instruções obrigatórias.



Proibição.

- É favor guardar este manual após a leitura.

## PRECAUÇÕES DURANTE A INSTALAÇÃO

 <b>AVISO</b>	<ul style="list-style-type: none"> <li>• Não reconstrua a unidade. Se reconstruir a unidade, existe o risco de fuga de água, avaria, curto-circuito ou incêndio.</li> </ul>	 <b>PROIBIÇÃO</b>
	<ul style="list-style-type: none"> <li>• Solicite a instalação da unidade ao seu agente de vendas ou a um técnico qualificado. Se a unidade não for instalada por um técnico qualificado, existe o risco de fuga de água, curto-circuito ou incêndio.</li> <li>• Utilize uma ligação à terra. Não coloque o cabo de terra perto de tubagens de água ou gás, condutores de pára-raios ou cablagens telefónicas. A instalação inadequada da ligação à terra pode causar um choque eléctrico ou incêndio.</li> </ul>	 <b>CONECTAR LIGAÇÃO À TERRA</b>
	<ul style="list-style-type: none"> <li>• Certifique-se de que utiliza a tubagem adequada para o R32. Caso contrário, poderão ocorrer danos nos tubos de cobre ou avarias. Utilize apenas o gás refrigerante indicado na unidade exterior (R32) quando efetuar a instalação, deslocação ou reparação da unidade. A utilização de outros refrigerantes pode causar problemas ou danos na unidade e até ferimentos pessoais.</li> </ul>	
 <b>CUIDADO</b>	<ul style="list-style-type: none"> <li>• Deverá ser instalado um disjuntor, dependendo do local de montagem da unidade. A não instalação do disjuntor poderá originar perigo de choque eléctrico.</li> </ul>	 <b>PROIBIÇÃO</b>
	<ul style="list-style-type: none"> <li>• Não instale a unidade perto de locais onde exista gás inflamável. Existe risco de incêndio da unidade exterior se ocorrerem fugas de gás na sua proximidade.</li> <li>• Quando instalar a mangueira de drenagem, certifique-se de que a água flui livremente.</li> </ul>	
	<ul style="list-style-type: none"> <li>• Certifique-se de que é usada uma fonte de alimentação de fase única de 220V-230V. A utilização de outras fontes de alimentação pode levar ao sobreaquecimento dos componentes eléctricos e consequentemente, a um incêndio.</li> </ul>	 <b>PROIBIÇÃO</b>

















## PRECAUÇÕES DURANTE A MUDANÇA OU MANUTENÇÃO

 <b>AVISO</b>	<ul style="list-style-type: none"> <li>• Se ocorrer qualquer situação anormal (tal como cheiro a queimado), interrompa imediatamente o funcionamento da unidade e desligue o disjuntor. Contacte o seu agente. Se continuar a utilizar a unidade, existe o risco de avaria, curto-circuito ou incêndio.</li> </ul>	 <b>DESLIGADO</b>
	<ul style="list-style-type: none"> <li>• Contacte o seu agente para proceder à manutenção. Se a manutenção não for efectuada por um técnico qualificado, existe o risco de choque eléctrico e incêndio.</li> <li>• Contacte o seu agente se necessitar de remover e reinstalar a unidade. Se a unidade não for reinstalada por um técnico qualificado, existe o risco de choque eléctrico ou incêndio.</li> </ul>	

## PRECAUÇÕES DURANTE O FUNCIONAMENTO

 <b>AVISO</b>	<ul style="list-style-type: none"> <li>• A exposição continuada ao fluxo de ar directo poderá ser prejudicial para a sua saúde.</li> </ul>	 <b>PROIBIÇÃO</b>
	 <b>PROIBIÇÃO</b>	<ul style="list-style-type: none"> <li>• Não coloque objectivos como hastes finas no painel do ventilador e lado da sucção porque a ventoinha de alta velocidade interior pode constituir um perigo.</li> </ul>
	<ul style="list-style-type: none"> <li>• Não utilize qualquer condutor como fio de fusível; isto poderá originar um acidente fatal.</li> </ul>	 <b>PROIBIÇÃO</b>
	 <b>DESLIGADO</b>	<ul style="list-style-type: none"> <li>• Desligue a unidade e o disjuntor durante trovoadas.</li> </ul>
	<ul style="list-style-type: none"> <li>• Latas de spray e outros combustíveis devem estar localizados a mais de 1 metro de distância das saídas de ar, tanto na unidade interior como na exterior. Visto que a pressão interna das latas de spray pode aumentar por acção do ar quente, poderá ocorrer uma ruptura.</li> </ul>	 <b>PROIBIÇÃO</b>

## PRECAUÇÕES DURANTE O FUNCIONAMENTO

	<ul style="list-style-type: none"> <li>Este aparelho deve ser utilizado de acordo com as especificações do fabricante e apenas para a finalidade para que foi concebido.</li> </ul>	 PROIBIÇÃO
	 NÃO MOLHAR	<ul style="list-style-type: none"> <li>Não tente utilizar a unidade se tiver as mãos molhadas; isto poderá originar um acidente fatal.</li> </ul>
	<ul style="list-style-type: none"> <li>Quando utilizar a unidade em conjunto com aparelhos de queima, ventile regularmente a sala para impedir a insuficiência de oxigénio.</li> </ul>	  OBSERVE CUIDADOSAMENTE AS PRECAUÇÕES
	 PROIBIÇÃO	<ul style="list-style-type: none"> <li>Não direcione o ar frio proveniente do aparelho de ar condicionado para aparelhos de queima domésticos (tais como chaleiras eléctricas, fornos, etc.), pois poderá prejudicar o funcionamento destes.</li> </ul>
	<ul style="list-style-type: none"> <li>Certifique-se de que a estrutura de montagem exterior está estável, firme e isenta de defeitos. Caso contrário, a unidade exterior poderá cair e causar perigo.</li> </ul>	 PROIBIÇÃO
	 PROIBIÇÃO	<ul style="list-style-type: none"> <li>Não lave a unidade com água nem coloque um recipiente de água como um vaso, na unidade interior. Pode ocorrer uma fuga eléctrica e causar um choque eléctrico.</li> </ul>
	<ul style="list-style-type: none"> <li>Não coloque plantas directamente sob o fluxo de ar pois é mau para as mesmas.</li> </ul>	 PROIBIÇÃO
	 DESLIGADO	<ul style="list-style-type: none"> <li>Certifique-se de que interrompe a operação usando o controlo remoto e que desliga o disjuntor durante a limpeza, pois a ventoinha de alta velocidade dentro da unidade pode ser perigosa.</li> </ul>
	<ul style="list-style-type: none"> <li>Desligue o disjuntor se não tencionar utilizar a unidade durante um período de tempo prolongado.</li> </ul>	 DESLIGADO
	 PROIBIÇÃO	<ul style="list-style-type: none"> <li>Não se apoie na unidade exterior nem coloque objectos sobre esta.</li> </ul>
	<ul style="list-style-type: none"> <li>Se utilizar a unidade durante um período de tempo prolongado com a porta e as janelas abertas (com a humidade interior sempre acima dos 80%) e com o deflector orientado para baixo ou em movimento automático, poderá originar a condensação de água no deflector e a eventual emissão de salpicos. Isto irá molhar o seu mobiliário. Isto irá molhar os seus móveis. Consequentemente, não utilize a unidade nestas condições durante períodos de tempo prolongados.</li> </ul>	 PROIBIÇÃO
	 PROIBIÇÃO	<ul style="list-style-type: none"> <li>Se a quantidade de calor existente na sala estiver acima da capacidade de arrefecimento ou aquecimento da unidade (por exemplo: se estiverem presentes muitas pessoas, se forem utilizados aquecedores, etc.), não será possível alcançar a temperatura interior programada.</li> </ul>
	<ul style="list-style-type: none"> <li>A limpeza da unidade interior deve ser feita apenas por pessoal autorizado. Consulte o seu agente de vendas. Usando um detergente disponível comercialmente ou algo semelhante, pode danificar as peças de plástico ou entupir o tubo de drenagem, levando ao gotejamento de água causando o risco de choque eléctrico.</li> </ul>	 PROIBIÇÃO
	 NÃO TOCAR	<ul style="list-style-type: none"> <li>Não toque na saída de ar, superfície do fundo ou linha de alumínio da unidade exterior. Pode magoar-se.</li> </ul>
	<ul style="list-style-type: none"> <li>Não toque no tubo do refrigerante ou na válvula de ligação. Podem ocorrer queimaduras.</li> </ul>	 NÃO TOCAR
	<ul style="list-style-type: none"> <li>Este aparelho não deve ser usado por crianças ou pessoas com capacidades físicas, sensoriais ou mentais diminuídas ou falta de experiência e conhecimento, excepto se sob supervisão ou tiverem recebido instruções. As crianças devem ser supervisionadas para não brincarem com o aparelho.</li> </ul>	

**! CUIDADO**

**PORTUGUÊS**

## GAMA DE FUNCIONAMENTO

Modo de funcionamento	Arrefecimento/Desumidificação	Aquecimento
Temperatura exterior	-10 a 43 °C	-15 a 21 °C

## DENOMINAÇÃO E FUNÇÃO DE CADA COMPONENTE

### UNIDADE INTERIOR

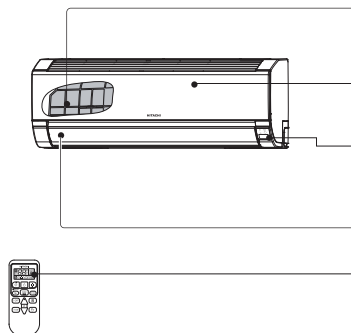

#### Filtro de ar

Impede a entrada de pó na unidade interior.  
(Consultar a página 56.)

#### Painel frontal

(Consultar a página 57.)

#### Indicadores da unidade interior

Indicadores luminosos que indicam a condição de funcionamento. (Consultar a página 55.)

#### Desviador horizontal de ar Desviador vertical de ar (Saída de ar)

#### Controlo remoto

Envia um sinal para a unidade interior, colocando-a em funcionamento.

### UNIDADE EXTERIOR

RAC-18WED  
RAC-25WED  
RAC-35WED

#### Saída de ar

Quando a operação de "heating" (aquecimento) for efectuada, ar frio é soprado e quando a operação de "cooling" (refrigeração) ou "dehumidifying" (desumidificação) for efectuada, é soprado ar quente.



#### Mangueira de escoamento

Drena a água recolhida durante a operação de "desumidificação" ou "arrefecimento" da unidade interior para o exterior.

#### Piping and Wiring

#### Air inlets (Rear and left sides)

ORIFÍCIO DE DRENAGEM

Terminal de terra

RAC-50WED

#### Saída de ar

Quando a operação de "heating" (aquecimento) for efectuada, ar frio é soprado e quando a operação de "cooling" (refrigeração) ou "dehumidifying" (desumidificação) for efectuada, é soprado ar quente.

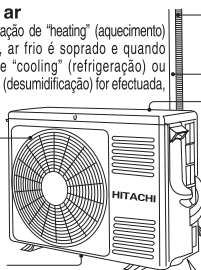

#### Mangueira de escoamento

Drena a água recolhida durante a operação de "desumidificação" ou "arrefecimento" da unidade interior para o exterior.

#### Piping and Wiring

#### Air inlets (Rear and left sides)

ORIFÍCIO DE DRENAGEM

Terminal de terra

#### Acerca da unidade interior:

- Quando "Stop" (Parar) for seleccionado durante a operação da unidade interior, a ventoinha da unidade exterior continua a rodar durante 10 a 60 segundos para arrefecer as partes eléctricas.
- Na operação de aquecimento, a condensação ou a água resultante da descongelação fluirá. Não cubra a porta de descarga da unidade exterior, uma vez que essa água poderá congelar na área fria.
- Sempre que a unidade exterior fique suspensa no tecto, instale o forro metálico e o tubo de drenagem na porta de descarga e proceda ao escoamento da água.

### DENOMINAÇÃO E DIMENSÕES DO MODELO

MODELO	LARGURA (mm)	ALTURA (mm)	PROFUNDIDADE (mm)
RAK-18/25/35/50PED,RAK-25/35/50PEDC	780	280	215
RAC-18/25/35WED	660	530	278
RAC-50WED	792	600	299

## INDICADORES DA UNIDADE INTERIOR



### LUZ DO TEMPORIZADOR (Cor - de - laranja)

Esta luz acende-se sempre que o temporizador estiver em funcionamento.

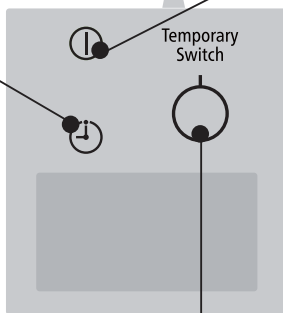

### LUZ DE FUNCIONAMENTO (Amarelo)

Esta luz acende-se durante o funcionamento.

A LUZ DE FUNCIONAMENTO fica intermitente durante o aquecimento nos casos a seguir indicados.

#### (1) Durante o pré-aquecimento

Durante 2 a 3 minutos após o arranque.

#### (2) Durante a descongelação

A descongelação será efectuada cerca de uma vez por hora, quando se formar gelo no evaporador de calor da unidade exterior, durante 5-10 minutos de cada vez.



### CUIDADO

Desligue o disjuntor se não pretende utilizar a unidade durante um período de tempo prolongado.

### INTERRUPTOR TEMPORÁRIO

Utilize este interruptor para ligar e desligar a unidade quando o controlo remoto não funcionar.

- Se premir o interruptor temporário, a operação será efectuada no modo automático.
- Quando ligada através do interruptor temporário após a fonte de alimentação ter sido desligada e novamente ligada, a unidade irá funcionar no modo automático.

☆ Se a corrente permanecer ligada e a unidade não for utilizada, verifica-se um ligeiro consumo de energia no circuito de controlo. A energia poderá ser poupada desligando o interruptor (ou o disjuntor, sempre que a energia for fornecida a partir da unidade exterior).

# NOMES E FUNÇÕES DO CONTROLADOR REMOTO DO AR CONDICIONADO.

- Isto controla o funcionamento e a definição de temporizador do ar condicionado. O intervalo de controlo é de cerca de 7 metros. Se a iluminação interior for controlada electronicamente, o intervalo de controlo pode ser mais curto.

## Transmissão do sinal.

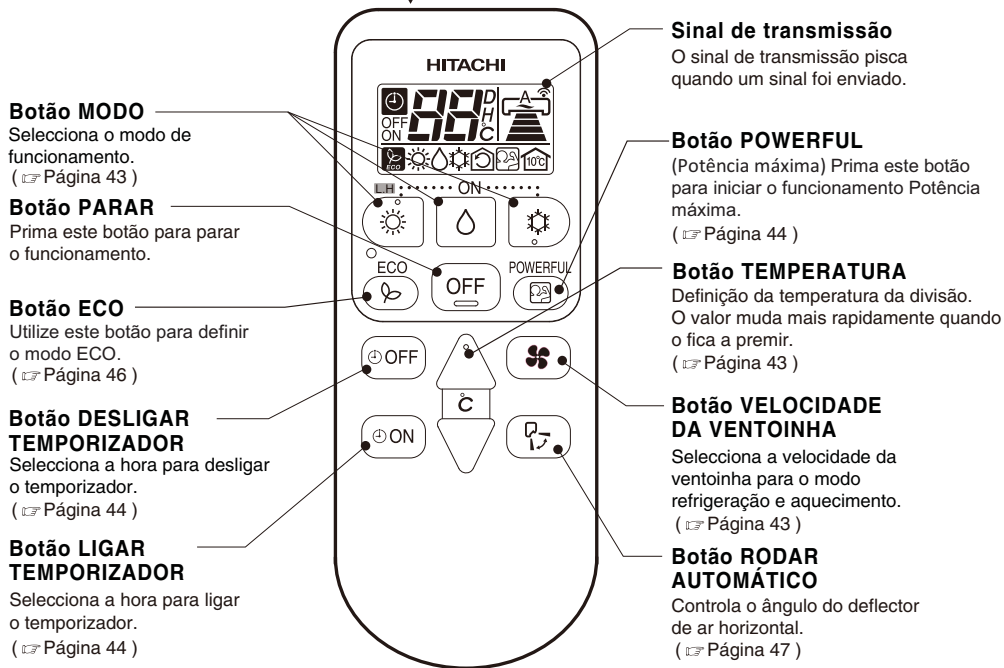

### Precauções de utilização

- Não colocar o controlador remoto sob luz solar directa nem temperatura elevada.
- Não o deixar cair no chão e protege-lo da água.
- Se premir o botão FUNÇÃO durante o funcionamento, o ar condicionado pode parar durante 3 minutos para protecção antes de o poder voltar a ligar.

- Utilize segundo as condições abaixo, quando pretender definir manualmente o modo função, a temperatura da divisão e a velocidade da ventoinha.

AQUECER	DESUMIDIFICAR	REFRIGERAR
Temperatura exterior abaixo de 24 °C	Temperatura da divisão acima de 16 °C	Temperatura exterior acima de 21 °C

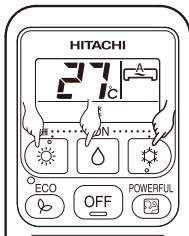

## 1 SELECÇÃO DO MODO DE FUNCIONAMENTO

- Sempre que premir o botão, o modo irá alterar conforme abaixo indicado.

- : **AQUECER**
- : **DESUMIDIFICAR**
- : **REFRIGERAR**

## 2 DEFINIÇÃO DA TEMPERATURA DA DIVISÃO



◀ Aumentar  
◀ Diminuir

■ Temperatura recomendada

AQUECER	20~24 °C
DESUMIDIFICAR	20~26 °C
REFRIGERAR	25~28 °C

- A refrigeração não começa se a definição de temperatura for superior à actual temperatura da divisão.

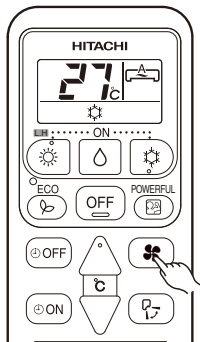
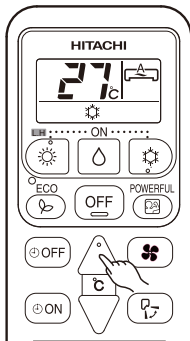

## 3 DEFINIÇÃO DA VELOCIDADE DA VENTONHA

- Sempre que premir o botão, a velocidade da ventoinha irá alterar conforme a sequência abaixo.
- AQUECER** } : AUTO → ALTO → MÉD. → BAIXO → SILENCIOSO
- REFRIGERAR** }
- DESUMIDIFICAR** : BAIXO → SILENCIOSO

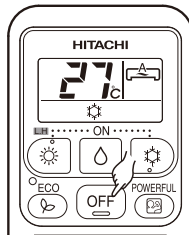

## 4 Prima o botão (STOP - PARAR)

- O funcionamento termina com um sinal sonoro.

# PROGRAMAÇÃO DO TEMPORIZADOR

■ Está disponível a função Temporizador Ligar e Temporizador Desligar

## Programação do temporizador

■ Funcionamento pára no momento definido

### 1 Definição do Temporizador Desligar

- Seleccionar o Temporizador Desligar premindo o Botão  (DESLIGAR)
- A definição do temporizador irá mudar de acordo com a sequência seguinte quando premir o botão.

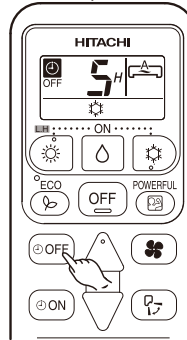
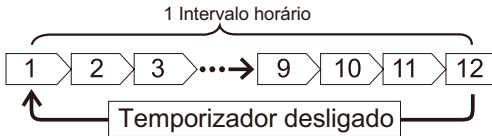

### 2 Definição do Temporizador Ligar

- Seleccionar o Temporizador Ligar premindo o Botão  (LIGAR)
- A definição do temporizador irá mudar de acordo com a sequência seguinte quando premir o botão.

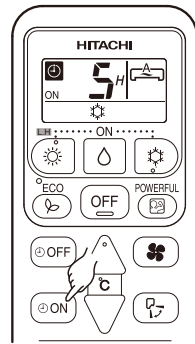
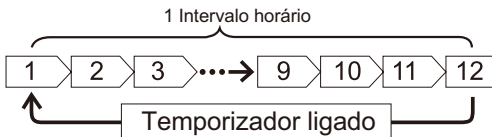

## FUNCIONAMENTO POTÊNCIA MÁXIMA

- Ao premir o botão  (POWERFUL) (Potência máxima) durante o funcionamento, HEATING, DEHUMIDIFYING, COOLING, o ar condicionado trabalha à potência máxima.
- Durante o funcionamento POWERFUL (Potência máxima), o ar de refrigeração ou de aquecimento será soprado da unidade interior para o funcionamento COOLING ou HEATING, respectivamente.

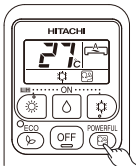

### INICIAR

Premir o botão  (POWERFUL) (Potência máxima) durante o funcionamento.

- “  ” é mostrado no LCD.

O funcionamento POWERFUL (Potência máxima) termina após 20 minutos. Depois, o sistema trabalha automaticamente com as definições anteriores utilizadas antes da operação POWERFUL (Potência máxima).

### CANCELAR

Premir o botão  (POWERFUL) (Potência máxima) novamente.

- “  ” desaparece do LCD.

### NOTA

- Quando o modo ECO ou o modo LEAVE HOME (Sair de casa) é seleccionado, o funcionamento POWERFUL (Potência máxima) é cancelado.
- Durante o funcionamento POWERFUL (Potência máxima), a capacidade do ar condicionado não irá aumentar:
  - se o ar condicionado já estiver a trabalhar na sua capacidade máxima.
  - imediatamente antes da operação de descongelamento (quando o ar condicionado estiver a trabalhar no funcionamento HEATING).
- Após o reinício automático, o funcionamento POWERFUL (Potência máxima) é cancelado e o funcionamento anterior deverá iniciar.



# FUNCIONAMENTO LEAVE HOME (LH) (Sair de casa)

- Evita que a temperatura de uma divisão desça demasiado ao definir a temperatura para 10 graus automaticamente quando não estiver ninguém em casa.

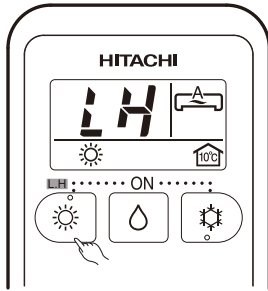

## INICIAR

Mantenha premido o botão HEATING (Aquecimento) durante 3 a 5 segundos para iniciar o funcionamento Leave Home (Sair de casa).

- A temperatura ambiente é automaticamente definida para 10 graus.
- “☀”, “LH”, “🚗”, “🏠”, é mostrado no LCD.

## CANCELAR

Premir o botão OFF (STOP) (Parar). Alterar para outro Modo de funcionamento.

### NOTA

- Durante o funcionamento Leave Home (Sair de casa), a velocidade da ventoinha e a posição do deflector de ar horizontal não podem ser alteradas.

# FUNCIONAMENTO ECO

- Funcionamento em poupança de energia alterando a definição da temperatura e limitando o valor máximo de consumo de energia.

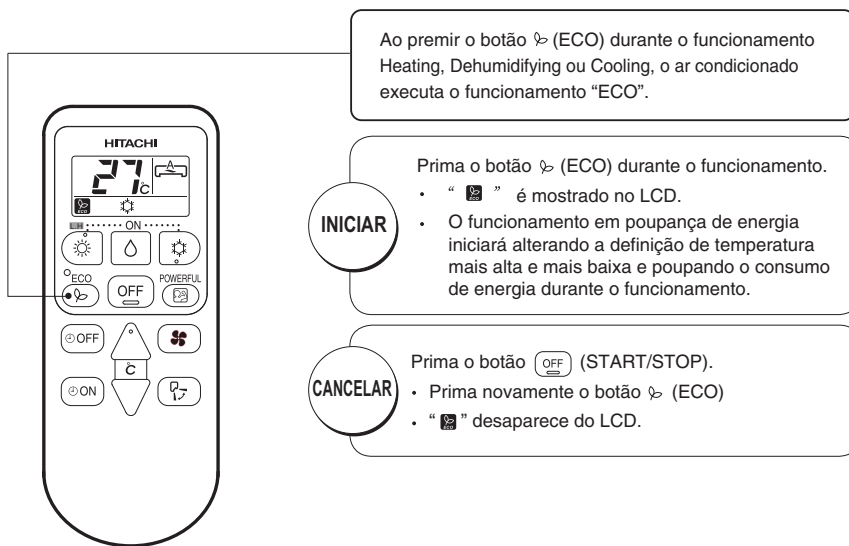



Ao premir o botão  (ECO) durante o funcionamento Heating, Dehumidifying ou Cooling, o ar condicionado executa o funcionamento "ECO".

Prima o botão  (ECO) durante o funcionamento.

- “” é mostrado no LCD.
- O funcionamento em poupança de energia iniciará alterando a definição de temperatura mais alta e mais baixa e poupando o consumo de energia durante o funcionamento.

Prima o botão  (START/STOP).

- Prima novamente o botão  (ECO)
- “” desaparece do LCD.

## NOTA

- No caso de o consumo energético já ser baixo, o funcionamento ECO não irá reduzir o consumo de energia.
- Ao premir o botão (POWERFUL), o funcionamento ECO é cancelado.
- Após o reinício automático, o funcionamento ECO é cancelado e o funcionamento anterior deverá iniciar.

- 1** Ajustar o fluxo de ar para cima e para baixo.  
Consoante o funcionamento, o deflector de ar horizontal é automaticamente definido para o ângulo correcto, adequado para cada tipo de funcionamento. O deflector pode girar para cima e para baixo e também ser definido para um ângulo pretendido através do botão  (GIRAR AUTOMÁTICO).

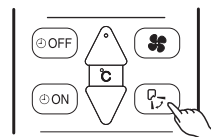

- Se o botão  (GIRAR AUTOMÁTICO) for premido uma vez, o deflector de ar horizontal gira para cima e para baixo. Se o botão for novamente premido, o deflector pára na sua actual posição. Poderão ser necessários alguns segundos (cerca de 6) antes que o deflector se comece a mover.
- Quando o funcionamento é parado, o deflector de ar horizontal move-se e pára na posição onde a saída de ar fecha.

### ⚠ CUIDADO

- No modo de funcionamento “Refrigeração”, não mantenha o deflector de ar horizontal a girar durante muito tempo. Poderá formar-se alguma condensação no deflector de ar horizontal e poderá pingar.

- 2** Ajustar o fluxo de ar para a esquerda e para a direita.  
Segure o deflector de ar vertical conforme indicado à direita e ajuste o fluxo de ar para a esquerda e para a direita.

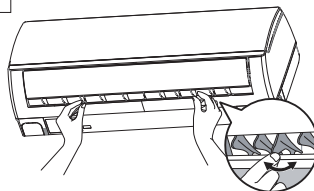

## COMO TROCAR AS PILHAS DO CONTROLADOR REMOTO

- 1** Abra a tampa conforme indicado na figura e retire as pilhas velhas.



- 2** Coloque as novas pilhas.  
A posição das pilhas deve coincidir com as marcas no equipamento.

### ⚠ CUIDADO

1. Não utilize pilhas velhas e novas nem pilhas diferentes juntas.
2. Retire as pilhas quando não utilizar o controlador remoto durante 2 ou 3 meses.

Empurre e puxe na direcção da seta

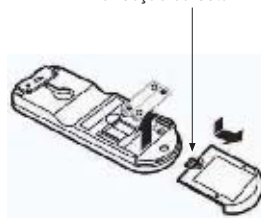

## ⚠ CUIDADO

A limpeza e a manutenção devem ser efectuadas somente por técnicos qualificados. Antes de proceder à limpeza, interrompa o funcionamento e desligue a alimentação eléctrica.

### 1. FILTRO DE AR

Por favor, limpe o filtro a cada duas semanas. Ao fazê-lo, poupa electricidade. Se o filtro de ar estiver cheio de pó, o fluxo de ar diminuirá e a capacidade de arrefecimento será reduzida. Além disso, poderão ser produzidos ruídos. Certifique-se de que limpa o filtro seguindo o procedimento indicado abaixo.

#### PROCEDIMENTO

**1** Abra cuidadosamente o painel frontal e retire o filtro.



**2** Limpe o pó do filtro de ar utilizando o aspirador. Caso este tenha muito pó, lave-o com detergente e passe-o bem por água. Depois, deixe-o secar à sombra.



**3**

- Posicione o filtro com a indicação "FRONT" voltada para a frente e encaixe o conjunto na respectiva posição original.
- Depois de montar os filtros, empurre o painel frontal nas áreas indicadas pelas três setas, tal como ilustrado na figura, e feche-o.

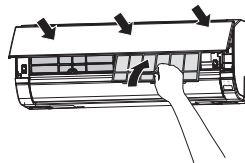
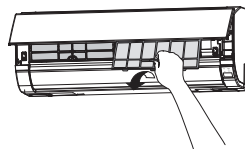

## ⚠ CUIDADO

- Não lave com água quente a mais de 40°C. O filtro poderá murrar.
- Depois de lavar o filtro, sacuda completamente a água e seque-o à sombra; Não o exponha directamente ao sol. O filtro poderá murrar.
- Não utilize a unidade sem o filtro, pois poderá danificá-la.

## 2. LIMPEZA DO PAINEL FRONTAL

- Retire o painel frontal e lave-o com água limpa e uma esponja macia. Depois de utilizar um detergente neutro, passe-o bem por água limpa.
- No caso de não retirar o painel frontal, limpe-o com um pano seco e macio. Limpe bem o controlo remoto com um pano seco e macio.
- Retire bem a água. Poderão surgir problemas, se ficarem resíduos de água nos indicadores ou no receptor de sinal da unidade interior.

Método de remoção do painel frontal.

Ao montar e desmontar o painel frontal, segure-o bem, com ambas as mãos.

### Remoção do painel frontal

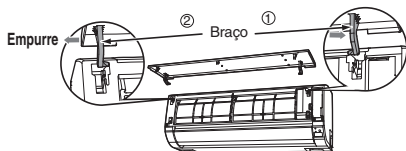

1. Empurre a extremidade do braço direito para fora para libertar a barra.
2. Mova o braço do lado esquerdo para fora para soltar a barra esquerda, e, depois, puxe o painel na sua direcção.



### Montagem do painel frontal

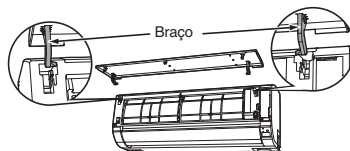

1. Insira o eixo do braço esquerdo ao longo do passo na unidade para dentro do buraco.
2. Insira o eixo do braço direito ao longo do passo na unidade para dentro do buraco.
3. Certifique-se de que o painel frontal está bem fixo e, depois, feche o painel frontal.

### CUIDADO

- Não espalhe o deite directamente água no corpo da unidade quando limpar, isso poderá causar curto circuitos.
- Nunca utilize água quente (acima de 40°C), benzina, gasolina, ácido, diluentes ou uma escova, pois isto causará danos à superfície de plástico e ao revestimento.



## CAPACIDADES

### Capacidade de aquecimento

- Este aparelho de ar condicionado utiliza um sistema de bomba de calor que absorve calor externo e o conduz para uma sala a ser aquecida. A medida que a temperatura baixar, também a capacidade de aquecimento diminuirá. Numa situação como esta, o inversor trabalha para aumentar as rotações (rpm) do inversor e evitar que a capacidade de aquecimento da unidade diminua. Se a performance de aquecimento do aparelho ainda não for satisfatória, mais aparelhos de aquecimento devem ser usados para melhorar a performance do sistema.
- Este aparelho de ar condicionado foi concebido para aquecer uma sala inteira, portanto pode levar um certo tempo para sentir-se o calor. A utilização do Timer é recomendada para um aquecimento prévio eficiente, antes da hora desejada.

### Capacidades de refrigeração e desumidificação

- Se o calor que houver na sala ultrapassar a capacidade de refrigeração do aparelho (por exemplo, se houver muita gente na sala ou houver uma fonte de calor), não será possível chegar à temperatura definida.

### CCUIDADO





Não use fornos nem quaisquer aparelhos fontes de calor nas proximidades do aparelho interno.



É PROIBIDO

# INSPEÇÃO REGULAR

POR FAVOR VERIFIQUE OS SEGUINTE ASPECTOS SEMESTRAL OU ANUALMENTE. CONTACTE O SEU AGENTE COMERCIAL SEMPRE QUE NECESSITAR DE AJUDA.

1		 <b>AVISO</b>	<p><b>Verifique se a ligação à terra do aparelho está ligada correctamente.</b>          Se a ligação à terra estiver solta ou com defeito, pode haver falha no aparelho ou risco de choque eléctrico.</p>
2		 <b>AVISO</b>	<p><b>Verifique se no quadro de montagem há ferrugem excessiva ou se o aparelho externo está torto ou instável.</b>          Poderá cair ou desmoronar e causar feridas.</p>

## SERVIÇO PÓS-VENDA E GARANTIA

**QUANDO SOLICITAR QUALQUER SERVIÇO, VERIFIQUE OS SEGUINTE PONTOS.**

CONDIÇÃO	VERIFIQUE OS SEGUINTE PONTOS
<p>Se o controlo remoto não estiver a transmitir sinais.            (O display do controlo remoto está fraco ou apagado.)</p>	<ul style="list-style-type: none"> <li>• É necessário substituir as pilhas?</li> <li>• A polaridade das pilhas colocadas está certa?</li> </ul>
<p>Quando a unidade não funciona.</p>	<ul style="list-style-type: none"> <li>• Estará o fusível operacional?</li> <li>• Estará a voltagem extremamente alta ou baixa?</li> <li>• Está o interruptor de circuito em "LIGAR" (ligado)?</li> <li>• A ficha encontra-se inserida?</li> <li>• Houve alguma falha de energia?</li> </ul>
<p>Quando a unidade não arrefece bem.            Quando a unidade não aquece bem.</p>	<ul style="list-style-type: none"> <li>• Estará o filtro de ar bloqueado com poeira?</li> <li>• Estará a temperatura ajustada adequadamente?</li> <li>• Os desviadores horizontais de ar foram ajustados para as devidas posições de acordo com a operação seleccionada?</li> <li>• Há obstáculos nas entradas de ar ou nas saídas de ar do aparelho interno ou externo?</li> <li>• O ventilador está na velocidade "BAIXA" ou "SILENCIOSA"?</li> </ul>

■ Os seguintes fenómenos não indicam defeitos do aparelho.

<p>Durante o aquecimento, o indicador de funcionamento está aceso intermitente e pára de soprar ar.</p>	<p>&lt;Início de funcionamento&gt;            O aparelho está a preparar-se para sobrar ar quente. Aguarde.            &lt;A funcionar&gt;            O aparelho externo está a degelar. Aguarde.</p>
<p>Sons de assobio ou chiados</p>	<p>É o ruído do fluxo do fluido refrigerante nos tubos ou da válvula, por causa do fluxo, quando a velocidade de fluxo é ajustada.</p>
<p>Ruído de rangido</p>	<p>É o ruído gerado quando o aparelho dilatar-se ou contrair-se por causa de mudanças de temperatura.</p>
<p>Ruído de sussurro</p>	<p>É o ruído gerado por mudanças na rotação do aparelho interno, como por exemplo quando for hora de começar a funcionar.</p>
<p>Ruído de clique</p>	<p>É o ruído da válvula motorizada quando for ligado o aparelho.</p>

Ruído oco	É o ruído do ventilador a aspirar o ar presente na mangueira de descarga e a soprar para fora a água da desumidificação acumulada no coletor de condensação. Para maiores pormenores, contacte o seu revendedor.
Ruído de mudança de funcionamento	É o ruído por causa de mudanças de funcionamento em função de mudanças da temperatura da sala.
Emissão de névoa	É gerada névoa a medida que o ar da sala for repentinamente refrigerado pelo ar condicionado.
Vapor emitido pelo aparelho externo	É água gerada durante a operação de degelo que se evapora.
Odores	São causados pelos odores e partículas de fumo, comida, cosméticos etc. presentes no ar da sala captados pelo aparelho e soprados novamente na sala.
O aparelho externo continua a funcionar mesmo se for desligado.	Está em curso a descongelação (assim que a operação de aquecimento é interrompida, o microcomputador verifica se há gelo acumulado na unidade exterior e, se necessário, envia instruções à unidade para que seja realizada a descongelação automática).
Luz FUNCIONAMENTO acesa intermitente.	Indica que está a ser realizada operação de aquecimento prévio ou degelo. Com o circuito de protecção ou o sensor de prévio aquecimento a continuar a funcionar, depois do aparelho parar de funcionar ou durante o prévio aquecimento para, em seguida, recomeçar, ou quando o modo de funcionamento for mudado de refrigeração para aquecimento, a luz permanecerá acesa intermitente.
Não se chega à temperatura definida.	A temperatura ambiente real poderá variar ligeiramente da definição de temperatura do controlo remoto, dependendo do número de pessoas no local e das condições interiores ou exteriores.

- Se o aparelho continuar a não funcionar normalmente depois de ter efectuado as inspecções indicadas acima, desligue o disjuntor e contacte imediatamente o seu agente de vendas.

### Contacte imediatamente o seu revendedor se houver um dos seguintes fenómenos:

- O interruptor desligar-se ou se queimar-se o fusível frequentemente.
- O funcionamento do comutador não for estável.
- Qualquer material estranho ou água accidentalmente entrar no aparelho interior.
- O cabo de alimentação eléctrica aquecer-se excessivamente ou o seu forro rasgar-se ou descascar-se.
- A luz do display do TEMPORIZADOR do aparelho interno acender-se intermitente.



( Como a natureza do defeito pode ser identificada pelo ciclo intermitente, verifique como é o ciclo intermitente antes de desligar o interruptor. )



### Notas

- Durante a operação quieta ou interrupção do funcionamento, o seguinte fenómeno poderá ocasionalmente ocorrer, mas isso não significa a existência de uma anomalia de operação.
  - (1) Um pequeno ruído de fluxo originado por o líquido refrigerante no ciclo de refrigeração.
  - (2) Um pequeno ruído de fricção da caixa do ventilador, porque e arrefecida e depois gradualmente aquecida a medida que a operação é interrompida.
- O aparelho de ar condicionado provavelmente produz algum odor pois vários odores da vida quotidiana, fumos, comidas, cosméticos, etc. podem fixar-se no aparelho. Por isso, deve-se limpar o filtro de ar e o evaporador regularmente para reduzir o odor.

- Por favor contacte imediatamente o seu agente comercial se o aparelho de ar condicionado continuar a não funcionar normalmente depois de feitas as inspecções referidas acima. Informe o seu agente sobre o modelo da sen aparelho, número de série e data de instalação. Por favor, informe-o também sobre a falha.

Repare, por favor:

Ao ligar o equipamento, particularmente quando a luz do ambiente está escura, uma pequena flutuação do brilho pode ocorrer. Isso não produz nenhuma consequência.

As condições das Companhias de Electricidade devem ser observadas.