



ARISTON



Электрический водонагреватель

- гарантийный талон
- список сервисных центров
- инструкция по эксплуатации



Електричний водонагрівач

- інструкція з експлуатації
- гарантійний талон
- перелік сервісних центрів



Electric water heaters

ГАРАНТИЙНЫЙ ТАЛОН

ЭЛЕКТРИЧЕСКИЕ ВОДОНАГРЕВАТЕЛИ

Просим Вас хранить талон в течение всего гарантийного срока. При покупке изделия требуйте заполнения гарантийного талона. Просим Вас осмотреть водонагреватель и проверить комплектность до заполнения гарантийного талона. Претензии по механическим повреждениям внешней поверхности некомплектности после продажи не принимаются. Для гарантийного ремонта предъявляйте гарантийный талон вместе с чеком, где указана дата покупки. Без предъявления данного талона, его неправильном заполнении или при отсутствии печати торгующей организации претензии к качеству не принимаются и ремонт не производится

Модель _____

Код модели _____

Серийный номер _____

Торговая организация _____

(наименование, место нахождения и печать предприятия-продавца)

Проверил и продал _____

(ФИО, подпись Продавца)

Дата продажи “ _____ ” _____ 20__ года

С условиями гарантии согласен _____

(ФИО, подпись Покупателя)

1. Гарантийный срок

Гарантийный срок на все водонагреватели - **1 год**,

на перечисленные ниже составные части отдельных серий: *Водосодержащая емкость серий* ABS PLT ECO PW, ABS PLT PLUS PW, ABS PLATINUM, ABS PLATINUM POWER, ABS PLT R, NTS FLAT SHUTTLE, SHUTTLE ELECTRONIC, TI TRONIC STI, TI TRONIC ARI, ABS PLT ECO - **7 лет**;

Водосодержащая емкость серий ABS BLU R, ABS BLU ECO, ABS PRO ECO, VELIS, ABS PRO R, ABS PRO PLUS PW, SHP ECO, TI-SHAPE, VELIS PREMIUM, SHP PREMIUM - **5 лет**;

Водосодержащая емкость серий SUPER GLASS, PRO R - **3 года**.

Водосодержащая емкость серии WB - **2 года**.

Магнийевый анод является расходным материалом и не подлежит замене по гарантии.

2. Условия гарантийного обслуживания.

Данный гарантийный талон при соблюдении предусмотренных условий дает право на бесплатный гарантийный ремонт водонагревателя, составных частей ненадлежащего качества. Гарантийный ремонт осуществляется на дому у клиента силами авторизованного сервисного центра, информация о котором находится в приложении к данному талону. При ее отсутствии или недостоверности вы можете обратиться в торгующую организацию или в представительства компании-производителя (контактная информация указана ниже).

Указанные в п. 1 гарантийные сроки исчисляются со дня продажи изделия. Дата продажи изделия указывается в гарантийном талоне и чеке покупки. При отсутствии в талоне или чеке даты продажи, гарантийный срок исчисляется с момента изготовления изделия.

Дата изготовления изделия указана на табличке с техническими параметрами, размещенной на корпусе изделия.

Гарантийные сроки в отношении водонагревателей и их составных частей, переданных потребителю взамен водонагревателей и их составных частей ненадлежащего качества, истекают в последний день гарантийного срока, установленного на замененный водонагреватель или составную часть.

Действия при обнаружении неисправности:

1. Отключите подачу на водонагреватель электропитания и холодной воды
2. При появлении течи из-под изделия, слейте воду из него, если схема установки позволяет это сделать без демонтажа системы подвода воды
3. Не пытайтесь самостоятельно демонтировать или ремонтировать водонагреватель!

3. Срок службы изделия.

При соблюдении правил установки, эксплуатации и технического обслуживания изделий сроки службы составляют: **7 лет** для серий: TI-SHAPE, ABS PLATINUM, ABS PLATINUM POWER, ABS PLT ECO, SHUTTLE, SHUTTLE ELECTRONIC, ABS PRO PLUS PW, ABS PLT ECO PW, ABS PLT PLUS PW, SHP ECO, SHP PREMIUM, ABS PLT R, NTS FLAT;

5 лет для серий: SUPER GLASS, ABS BLU R, ABS PROR, ABS PRO ECO, PROR, ABS BLU ECO.

4. Досрочное прекращение гарантийного срока

Гарантийный срок прекращается до истечения указанного в п.1 периода времени, при следующих обстоятельствах:

Нарушение потребителем правил установки, хранения, транспортировки и эксплуатации изделия;

Магниевый анод не был заменен в период, превышающий 24 месяца, (для моделей с эмалированной водосодержащей емкостью);

Самостоятельный ремонт, демонтаж, замена составных частей, нарушающие работоспособность изделия;

- Нанесение изделию механических повреждений;
- Несоответствие параметров сетей электро- или водоснабжения существующим нормам и стандартам;
- Использование изделия в целях, для которых оно не предназначено;
- Отсутствие на корпусе изделия таблички с серийным номером;
- Отсутствие понижающего редуктора на входе при давлении холодной воды более 6 бар;
- Отсутствие непосредственно на входе в водонагреватель предохранительного клапана, его повреждение или засорение.

5. Дополнительные услуги и информация.

Для установки и регулярного сервисного обслуживания приобретенного оборудования мы рекомендуем воспользоваться услугами наших сервисных центров. Через сеть наших сервисных центров вы можете приобрести запасные части и комплектующие изделия к водонагревателю, а также получить необходимую техническую консультацию.

Адреса и телефоны сервисных центров вы можете найти:

- в приложении к гарантийному талону;

- в торгующей организации;

- на сайте **WWW.ARISTONHEATING.RU**

Перед установкой и использованием изделия внимательно изучите прилагающуюся инструкцию.

ООО «Аристон Термо Русь»

Россия, 188676, Ленинградская обл.,

г. Всеволожск, промзона «Кирпичный завод»

Тел.: (495) 213 03 00 e-mail: service.ru@aristonthermo.com; www.aristonheating.ru

ООО «Аристон Термо Украина»

Украина, 03680 Киев, ул. Боженко 86Е, корп.6

Тел.: (044) 496-25-18; Факс: (044) 496-25-12

e-mail: info@ariston.ua; www.ariston.ua

 **ARISTON**
THERMO GROUP

Список адресов сервисных центров может быть изменен. За справками обращайтесь в компанию "Аристон Термо Русь"

РЕГИОН (Россия)	НАЗВАНИЕ	ТЕЛЕФОН	АДРЕС
Алтайский край	Айсберг-сервис	(3852) 36-20-02, 75-49-50	г. Барнаул, ул.Северо-Западная, 54
Алтайский край	ЛИГА-Мастер	(3854)32-78-02	г. Бийск, ул.Ленина, 238
Алтайский край	СЛОН	(3852) 33-41-41	г. Барнаул, ул.Э.Александров, 76
Амурская область	Амурс	(4164) 12-13-50, 14-23-88	г. Белогорск, ул. Ленина 43
Амурская область	ИП Ткачев Ю.А.	(41642) 21-1463	П.г.т.Сергеево, ул.Ковалева 10
Амурская область	Технополис-Амур	(4162) 53-43-45	г.Благовещенск ул.Калинина 127
Архангельск	Мир	(8182) 27-60-66	ул. Гагарина, 1
Астрахань	Т-СЕРВИС	(8512) 50-19-30, 39-56-60, 44-78-24	ул. Кирова д.70
Астраханская область	Ковчег	(85141) 3-61-25	г.Ахтубинск, ул.Интернациональная 4
Башкортостан	Аква-Терм, салон Метеорит	(347)251-53-15	г. Уфа, ул. Зави Валиди, 3
Башкортостан	Биттвенник	(3473) 25-60-04, 25-11-17	г.Стерлитамак, ул.Мира, 27Б
Башкортостан	Магазин Климат	(34768) 6-29-61	г.Якут, ул. Советская, 122
Башкортостан	МТС-Сантехника	(347) 240-39-69	г. Уфа, ул. Юбилейная, 71
Башкортостан	Сервис-Центр Регион	(347) 223-60-60, 251-79-79	г. Уфа, ул. Пархоменко, 173
Башкортостан	СЦ Бирюса	(34775) 5-10-66, 3-04-71	г. Сибай, ул. Маяковского, 33
Башкортостан	Газкомплект	(34791) 3-47-91, 6-05-06	г. Учалы, ул.М.Горького, 8-62
Башкортостан	Центр Зарбота	(34764) 3-39-39	г. Мелеуз, ул. Южная, 1А
Башкортостан	Салон Энергия	(34782) 3-11-83	г. Белорецк, ул. Тонченко, 29
Белгород	Итабел	(4722) 32-15-66, 26-13-80	ул.Чехова, д.2-А
Биробиджан	ЦТО "Проводник"	(4262) 22-28-16, 22-19-99, 22-09-00	ул. Комсомольская 16"б"
Благовещенск	ВП Сервис Благовещенск	(4162) 53-49-45	ул. Калинина 127
Благовещенск	Олакс	(4162) 52-40-00, 52-20-00	ул. Ленина 27
Брянск	МТК-Сервис	(4832) 75-69-00	ул. Красноармейская, 170
Брянская область	Техник Гарант	8-920-851-43-88, 8-962-141-12-07, (4832)92-9583	Пос. Мичуринский, ул. Дачная, д.3
Бурятия	Кондор-Сервис	(3012) 44-28-73, 44-23-44	с/Лан-Удэ, ул.Гагарина, 15
Великий Новгород	Пилонер-Сервис	(8162) 67-25-44	ул. Попова дом 2/22
Владикавказ	Арктика-Сервис	(8672)25-01-07, 75-77-77, 55-08-70	пр.Коста 15
Владивосток	СЦ ВП-Сервис	(4232) 45-94-65	г.Владивосток ул. Гоголя 4
Владивосток	СЦ ЧП Корнейчук Н.А.	(4232) 43-61-33, 42-80-10	Народный проспект 43 7 2
Владимир	Рус-Сервис	(4922) 21-44-24, 30-50-55	ул. Юбилейная, 60
Владимирская область	ИТЦ САСТ	(49234) 3-30-64, 3-61-94	г.Муром, Пенна, 23
Волгоград	Сервис-ВАД	(8442) 73-11-40	ул. Варшавская, 3
Волгоград	Тепломонт	(8442) 60-18-98	ул. Симбирская, 5
Волгоград	РБТ	(8442) 54-28-39, 50-00-20, 50-00-30, 50-67-10	ул. Римского-Корсакова 4
Волгоград	Энергия	(8442) 54-96-48, 50-22-26	Домостроителей, 7
Волгоградская область	ИП Акимов	(84452)57-43-77	ул. Елены, ул.Вокзальная 81
Волгоградская область	Славяне-Строй	(84442) 4-57-00, 4-39-13	г.Урюпинск, ул.Карбышева, 21 «а»
Волгодла	Астапович, ИП	(8172) 73-51-30, 74-34-79	ул. Петровзаводская-16А
Волгодла	Септекс	(8172)55-82-08	ул.Клубова, 87
Волгодла	Домашняя техника	(8172)71-59-69, 71-81-29	ул.Гошеховское шоссе, д.6А
Вологодская область	Астапович, ИП	(8202)29-55-64	г. Череповец, ул. Матчинова, 18
Воронеж	ИП Князева	(4732) 26-78-89, 26-31-14	пер.Серафимовича, д.32а
Воронеж	Инженер-сервис	(4732) 72-36-66, 25-71-72, 25-92-44	Ворошилова, 38а
Воронеж	Куденцев	(4732) 41-12-01, 41-12-02	ул. Ленинградская д.118
Воронеж	Энкор-Сервис	(4732)61-96-35	ул.Пл.Ленина 8
Воркута	Н-Г	(82151) 6-01-43	ул. Димитрова д.6
Екатеринбург	Норд-сервис	(343) 325-83-03, 335-74-05	ул. Донская, 31
Екатеринбург	Солитон-мастер	(343) 245-78-88, 269-84-86	ул. Бебеля, 17
Екатеринбург	ТАЭН	(343) 268-12-91	ул. Академика Вонсовского, 1А
Екатеринбург	Тепломонтаж-сервис	(343) 335-7671, 335-4800, 306-7346, 47,51,44	ул. Фрезеровщиков, 34
Екатеринбург	Водяной	(343) 383-45-96	ул. Чистопольская, 6
Екатеринбург	Сто Амлер	(343) 310-18-90, 278-71-29	ул. Черкасская, 10-106
Иваново	Центр ремонтных услуг	(4932) 29-15-10, 23-76-71, 29-15-10	ул. генерала Хлебникова, 36
Ивановская область	Рембиттехника	(49331) 216-02, 216-39, 8(920)348-0003	г. Кинешма, ул. Правды 7 Б
Иркутск	Альфа-Сервис	(3952) 79-91-50, 97-03-94	Иркутск, п.д. Монга Та
Иркутская область	Кристин	(3953) 45-15-55, 45-16-70	г.Братск, ул. Ленина, 4
Иркутская область	Авантак	(3953) 48-22-10	г.Братск, ул.Янгеля, 122
Калининград	КонтурСтрой	(4012)56-94-34, 56-94-27	Советский пр-т 188Б
Калининград	Техномир	(4012) 59-51-01, 57-88-99	ул. д.м. Донского, 17
Калуга	Комфорт. СЦ	(4842) 54-44-55	Складская, д.6
Карелия	СЦ "Быттехника"	(8142) 51-90-08, 51-72-39	г. Петрозаводск ул. Сортавальская д.14
Кемерово	Аксасервис	(3842) 28-20-01	ул. Федоровского, 5
Кемерово	МастерСITI	(3842) 73-30-96, 510-810	пр. Химиков, 23
Кемеровская область	МСВ	(3843) 469-400, 538-305	г.Новокузнецк, пр. Кузнецостровский, 44
Киров	Ватка-Сервис	(8332) 62-29-16, 62-64-98	г.Киров, ул.Производственная, д.24
Кострома	Антэк	(4942) 22-05-12; 22-04-03; 22-03-82	ул. Станкостроительная, 5-Б
Кострома	Гепард-сервис	(4942) 31-25-01; 39-00-48	ул.Молочная гараж 3, Рыбные ряды, корпус 1
Кострома	Экспресс-мастер	(4942) 41-28-83; 41-51-21	Профсоюзная, 28
Краснодар	Эватор	(8611) 274-62-02, 274-59-00, 274-58-68	ул. Российская 63
Краснодарский край	Белья	(86133) 4-52-46	с.Кавказ, Краснодарская, 32
Краснодарский край	Елизаров ИП	8-961-852-71-91, 8-918-215-82-41	с.Кавказская, ул.Карла Либкнехта 71
Краснодарский край	ТМ сервис	(86155) 3-29-24	г. Белореченск, ул. Шалимова, д.33
Краснодарский край	Техносервис	(86132) 2-11-71	г.Ейск, ул. Пушкина, 84
Краснодарский край	ЛАД/АЗСЕРВИС	(86137) 3-64-73	г.Армвир, ул. Советской Армии, д.340

РЕГИОН (Россия)	НАЗВАНИЕ	ТЕЛЕФОН	АДРЕС
Краснодарский край	Водолей	+7 (918) 9871263	г.Новороссийск, Бирозова,3
Краснодарский край	Прогресс	(861-46) 4-31-15	г. Славянский-Кубани, ул. Ковтоха, 74
Краснодарский край	Континент	(86157) 75-9-75	ст. Выселки-лдер, Восточный д.1
Краснодарский край	БАТ-Сервис	(86157) 3-23-02;	г. Курганинск, ул. Островского, 32
Краснодарский край	УмныйБытСервис	(961445) 3-79-74	ст. Ленинградская, ул. Жлобы, 571,
Краснодарский край	ДЭП	(8622) 55-51-19	г. Сочи, ул. Донская, 29
Краснодарский край	Феникс	8(86167)51055	г. Гуапсе, Армировская, 8А, Тц "Домино"
Красноярск	Близнецов И.П., ЧП	(3912) 65-34-41, 27-67-20, 29-65-95	ул. Дудинская, 12-А
Курган	Иженерные системы	(3522) 45-31-77, 45-31-41, 45-14-42	ул. Омская, 135
Курган	Товарищество предпринимателей	(3522) 14-81-54	ул. Красная, 41
Курган	УютСервис	(917) 974-43-65	ул. Куйбышев, 145
Курганская область	Сантехника - XXI век	(35253) 6-07-56	г. Шадринск, ул. Михайловская, 74
Курск	Балацкий М.Г.	(4712) 74-10-26, 8-951-333-67-81	ул.Дзержинского д,80
Липецк	Аренал	(4742) 35-32-15, 74-06-96; 74-66-76	ул.8,Марта, д.13
Липецк	Фолиум	(4742) 34-07-13; 34-55-34	Универсальный пр.-д, 14
Липецкая область	Рембыттехника	(47467) 12-24-09, 2-07-87	г.Елец, ул. Коммунаров, д.59а
Магadan	Теломир	(4132) 6058-841	ул. Парковая 21
Марий Эл	Мидас	(8362) 45-73-68, 41-77-43, 21-39-10	г. Йошкар-Ола, ул. Советская 77
Махачкала	Теллосервис	8(9882) 91 10 74, 8(928) 572 73 74	Нурядилова, 56
Мордовия	Сарансктехприбор-Сервис	(8342) 24-22-55, 32-80-34	г. Саранск, ул. Б.Хмельницкого, 44
Москва	Альстримерия	(499) 185-21-80, (499) 184-17-27	Анадырский проезд, 9
Москва	Лана-Сервис	(499) 194-87-65, (495) 984-66-97	ул. Маршала Соколовского, 3
Москва	Эл-Ко-Сервис	(495) 258-75-92, 258-75-20, 258-75-73	ул. Берзарина 16
Москва	Стелларис	(495) 722-72-81, 840-01-78, 8(905)702-42-12	г.г. Москва, ул. Мухоморова, д.8, стр.1
Москва	Капелька	(496) 223-65-77	г.Дмитров, ул.Внуковская, стр.56
Московская область	Алексеев А.В., ИП	(496)540-83-92, (916)250-21-12	г.Сергиев Посад ул. Ново-Угличское ш, д 40а
Московская область	Сервиный Центр	(4967) 76-24-03	г.Серпухов, ул.Водородная, д.36 А (оф.227)
Московская область	Росника-2	(496) 614-14-86, 614-63-64	г. Коломна, пр.Кирова, д.15
Мурманск	Лидер-Сервис	(8152) 44-47-49	ул. Кинновия, д.46
Нерюнги	Стимпл	(41147) 65-83-71, 76-82-13	ул.Уральская, 18
Нижний Новгород	Спарт	8910-380-70-39; (831) 412-09-71, 412-07-52, 417-97-25 (26.27.57)	ул. Бетехова д.33
Нижний Новгород	Ниагара-НН	(831414-1610,8-903-602-1610,8-950-353-0899	пр.Молодежный д,1
Нижний Новгород	Термотехника	(831) 261-90-70, 261-90-66	ул. Ошарская, д.14, стр6
Нижегородская область	ТЦ Континент	(831) 915-54-05	г. Сергаи, ул. Свердловла, д.2а, террит. рынка
Новосибирск	Вариант-А	(3832) 76-21-62	ул. Народная, 20
Новосибирск	СибЭлит-Сервис	(383) 291-93-68, 291-90-67	2/я Станционная, 44
Новосибирск	Сибирский сервис	(3832) 92-47-12	ул. Котовского 10/1
Омск	Фирма Сибтекс	(3812) 36-70-44	ул. 24 линия, 59
Омск	Сервис Бытовой Техники	(3812) 46-77-73	16 Военный городок, д.374
Орел	МастерЪ	(4862) 75-14-80; 73-17-31	ул. Латышских стрелков, д.1
Оренбург	Фирма Техносервис	(3532) 75-38-94, 75-12-22	пер. Автоматный, 12/2
Оренбург	Лоймалей	(3532) 15-85-10	ул.М.Гониманов, д.28
Оренбургская область	Акс-Сервис плюс	(3537) 35-13-18	г. Орск, ул. Волкова, д.2
Оренбургская область	Статма	(35352) 3-30-60, 3-02-85	г.Бузулуслан, ул.Революционная, 22б
Орловская область	Эл-сервис	(48677) 2-10-07	г.Ливны ул.Дружбы Народов 121
Пенза	Телесервис	(8412) 34-56-49	ул.Бийская, д.37б
Пенза	Техсервис	(8412) 49-57-91, 20-60-90, 20-38-83	ул. Белыева, 41
Пермь	Компания СОК	(342) 2621-93-90	бульвар Гагарина, 113 "Б"
Пермь	Статус-сервис	(342) 2280-228	бульвар Гагарина, 24
Пермь	СТКС-Пермь, Водяной	(342) 246-22-55, 214-54-57, 219-54-07	ул. Героев Хасана, 76
Пермь	Санмикс	(342) 298-86-69, 240-82-70	ул. Героев Хасана, 2
Пермский край	Таис	(3424) 26-36-66	г. Березники, ул. О.Кошоева, 12-27
Пермский край	Рембытотехника	(3424) 23-72-28, 23-72-23	г. Березники, ул. Л. Толстого, 76А
Пермский край	Рембыттехника	(34256) 5-56-80	Пермский край, г. Чусовой, ул. Ленина, 31
Петропавловск-Камчатский	Спутник	(4152) 23-65-41	проспект Победы 2/2
Петропавловск-Камчатский	Эл-Сервис	(4152) 28-32-00	ул. Луцкаягозского 23
Приморский край	Вега-Гарант	(4234) 33-92-59	г. Уссурийск ул. Советская 29
Приморский край	Гарант-Сервис	(4236) 69-78-67	г. Находка ул. Павлова 11
Приморский край	Техносервис	(4234) 33-53-05	г. Уссурийск ул. Советская 96
Приморский край	Спектр-Сервис	(4236) 63-03-62	г. Находка ул.Пограничная 40
Приморский край	Квадр	(4235) 223-20-22	г.Спасск-Дальний, ул.Ленинская, 23
Приморский край	Электрон	(4235) 25-18-26	г.Спасск-Дальний, ул. Советская 114
Приморский край	АРС-Сервис	(4236) 13-34-52, 13-01-40	г.Ареньева, пр. Горького 2-30
Приморский край	ДальСервис	(4237) 33-28-33	г.Дальнегорск пр.-д, 50 Лет Октября 146
ПСКВ	СЦ АМВ	(8112) 66-55-27, 66-99-89	ул. Октябрьский пр.-д, 56
Ростов-на-Дону и Ростовская область	Виренный сервис Аристон	(863) 268-97-60	
Республика Дагестан	Эксперт	(87240) 4-98-06, 8(928) 06-46-788	г.Дербент, ул. Гагарина 13
Республика Калмыкия	Сервис-Центр	(84722) 3-06-48, (84722) 3-03-91	г.Элиста, ул.8 марта, дом 62
Рязань	Артика-сервис	(4912) 21-13-97	ул. Яхонтная, 19
Рязань	СЦ "Энекс"	(4912)21-52-52, 92-06-03, 96-24-45	ул. Новоселов, д.1а
Салехард	СЦ "Элитс"	(34922) 3-58-58, 3-58-28	ул. Губкина, 17"Б"
Самара	Элвис	(846) 270-38-12, 268-96-46	ул.Верхнерицаряная д.4
Самара	СК-Сервис Самара	(846) 203-63-08	ул.Свободы, д.149
Самара	Атмосфера	(846) 231-21-03	ул.Крайная 19
Самарская область	Электрон-Сервис-КПЦ	(8482) 77-03-27	г. Тольятти ул. Свердловла, д.41
Санкт-Петербург	Вятка-Сервис	(812) 371-24-64	Московское шоссе, 5
Санкт-Петербург	Инарис-Сервис	(812) 554-38-36, 553-21-34, 320-18-17	ул. Дзедзенская, 4, кор. 1
Саратов	Волга-сервис	(8452) 52-37-74, 27-22-68	ул. Московская, 134/146
Саратовская область	ИП Варышинок Е.В.	(8450)44-75-37	г. Балаково, ул. Чапаева 159а
Саратовская область	Матвей Волга	(845) 46-33-08, 75-04-07	г. Энгельс ул. 2 января, д. 26
Свердловская область	Радиомирот	(3435) 45-11-80	г. Нижний Тагил, ул. Быкова, 24/22
Свердловская область	Центр Мастер	(34363) 2-46-65	г. Артемовский, ул. Куйбышев, 2А
Свердловская область	магазин "Водяной"	(34394) 5-16-80	г.Красноуринииск, ул.Советская, 36
Свердловская область	ИП Римских	904-54-25-994, (34384) 6-09-66	г.Красноуринииск, ул. Октябрьская, 22-36
Свердловская область	СЦ "Оптика-сервис"	(3439) 649190; 257413	г. Первоуральск, ул. Луначарского, 34
Свердловская область	Матвей Бригадир	(3439) 347-20-03	г. Серай, ул. Ленина, 169
Свердловская область	СЦ "Наш сервис"	(3439) 37-02-03, (850) 547-10-15	г. Каменск-Уральский, ул. Ленина, 95
Свердловская область	Телесервис-Ремонт	(34394) 2-21-95	г. Реж, ул. Пушкина, 2А

РЕГИОН (Россия)	НАЗВАНИЕ	ТЕЛЕФОН	АДРЕС
Свердловская область	ФОМЭК	(34365) 2-66-13	г. Асбест, ул. Королева, 14
Смоленск	Рубин	(4812) 62-29-79	ул.25 сентября, д.50
Ставрополь	ОВК Регион	(8652)28-88-28	ул. Чехова 57
Ставрополье	Ставрополаэгастрой	(8652)28-88-28	ул. Рона Люксамбург, 53
Ставропольский край	Юл-Сервис	(8793) 33-55-43	г.Пятигорск, ул.Пирогова, д.17
Ставропольский край	Станол	(87934) 4-15-55	г.Ессентуки,ул.Пушкина, д. 128 "А"
Ставропольский край	Орбита-сервис	(86559) 2-42-22, 5-69-25	г.Буденновск ул.Борцов Революции 269
Сыктывкар	Домосервис	(8212) 57-10-12	ул.Первомайская д.78
Сургут	Центр Мастер	(3462) 24-56-41	ул. Дзержинского, 6
Тамбов	ТЦ "Атлант-Сервис"	(4752) 72-63-46, 72-66-56, 71-59-94	Тамбов, ул.Московская, д.23 А
Тамбов	Олиэ	(4752) 73-69-69	Князьдз, д.36 А
Татарстан	Водолэ	(84342) 5-06-13	г. Чистополь, ул. Ленина, 44
Татарстан	СтройМир	(843) 291-06-19	г. Казань, 2-я Азинская, 7
Татарстан	Татгазэлюкомплект	(843) 55-77-971, 55-77-976, 55-77-978	г. Казань, ул. Горьковского Шоссе д.30
Татарстан	Теплогаз	(84371) 3-42-85	г.Зеленодольск ул.Карла Маркса д.10., кв.67
Татарстан	Десятников В.Н.	(843) 228-76-86	г.Набережные Челны, ул.Муся Джалиля, 51
Тверь	Безаварта	(4822) 43-33-89, 42-41-88	ул. Старицкая, 50
Тверь	Стэлэ-Сервис	(4822) 32-00-23; 35-40-81	пр-т Чайковского, дд.100
Тверская область	Интерсер-Сервис	(48232) 6-01-33, 3-43-81	г. Ржев, ул.Партизанская, д.19
Тверская область	Климат-Контроль	(48236) 2-20-60; 8-903-802-20-10	г. Кимры, Урицкого, 39
Томск	Элит-Сервис	(3822) 25-32-12, 21-04-80	пр. Академический 1а
Томск	ГлавБэтСервис	(3822) 26-68-65	ул. Некрасова 12
Тула	СК Гейзер	(4872) 47-45-34	ул. Демидовская, 179
Тула	Центгазсервис	(4872) 33-10-58	ул.Тимирязева, д.70, оф.210
Тюмень	Теплодрина	(3452) 530-533, 53-10-31	ул. 50 лет Октября, 1096
Тюменская область	СЦ Норд	(34551) 7-64-74, 5-05-11	г. Ишим, ул. Малая Садовая, д. 207 корпус А
Удмуртия	Элгуд	(3412) 77-10-10	г. Ижевск, ул. В.Сивкова, 152
Удмуртия	РИТ-Сервис	(3412) 43-07-52, 43-06-67, 43-20-39	г. Ижевск, ул.М.Горького,162
Ульяновск	Новый Мир Сервис	(8422) 32-44-99, 32-16-55, 72-45-22	ул.Кирова, д.24
Ульяновск	Современный сервис	(8422) 73-23-19	ул. Ал., Павлова, 71
Улта	Сервис-Плюс	(82147) 9-32-14	проезд Строителей д.4, корп.1
Хабаровск	Гидролюкс-сервис	(4212) 55-52-20, 75-57-00	ул.Амарника, 82
Хабаровск	Контур Сервис	(4212) 70-10-00, 73-33-33	ул.Юности 34 Б
Хабаровск	ЭНКА техника	(4212) 23-33-33, 008	ул. Влочаневская 8
Хабаровский край	Гамбит	(4217) 29-56-51	г.Комсомольск-на-Амуре, ул.Ленина 76/3
Хабаровский край	СЦ по ремонту быт, техники	(4213) 84-46-66	г. Советская Гавань, ул. Киевская 27
Хаксия	Тепло магазин	(33022) 4-40-26	г. Абакан, ул. Комарова, 8-3А
Челябинск	Эксперт, Рембэттехника	(351) 239-39-26	ул. Артиллерийская, 102
Челябинск	Евро дом	(351) 265-10-75	ул. Красноармейская, д.140
Челябинская область	Тепломир	(35134) 4-50-17	г. Южноуральск, ул. Спортивная, 56
Челябинская область	Теплый дом	(3513) 66-79-22	г. Златоуст, ул. Олимпийская, 12 А
Челябинская область	Техника-Сервис	(3519) 31-09-01	г. Магнитогорск, ул. Грязнова, 44/2
Чеченская республика	Гордские инж. системы	(8712) 22 23 20	г. Грозный, ул. Маманского, бин. ТК "Каретдвор"
Чита	21 Век-Сервис	(3022) 44-09-03	ул. 9 Января, 356 оф.4
Чувашия	Термотехника	(8352) 57-32-44, 62-50-13, 62-50-16	г. Чебоксары, ул. Петрова, 6, корпус 3
Южно-Сахалинск	ВЛ Сервис Сахалин	(4242) 73-38-05	ул. Комсомольская 298В
Ярославль	Фирма ТАУ	(4852) 26-65-37	Московский пр.-т, д.1а, стр.5
Ярославская область	Транс-экспедиция	(4855) 28-65-10, 55-65-72	г. Рыбинск, пр.-т, Серова, 8

ГОРОД (Беларусь)	НАЗВАНИЕ	ТЕЛЕФОН	АДРЕС
Минск	Налан	(+375 17) 376-86-66; (+375 17) 312-12-65; (+375 29) 122-00-31 (VEL); 253-00-28 (MTS)	Минск Прытыкова, 39, оф.41Н
Гомель	Швабэ, ИП	(8029)45-84-20	Гомель ул.Прывокзальная д.6а
Барановичи	Артида	(8016)345-53-34	Барановичи пер.Клубный д.5А
Минск	Евротерм	(8017)288-00-34	Минск ул.Некрасова д.114 к.25А
Мозырь	Пантэк	(80236)32-65-83	Мозырь пер.1-й Интернациональный д.50
Могилев	Новое Тепло	(80222)-22-57-00	Могилев ул.Пионерская д.33, оф.1
Витебск	Стройавеню	(80212)48-50-97	Витебск пр.Генерала Белобородова д.3 ТДЦ "Беларусь" пав.10
Брест	СлавЕл Плюс	(8029)823-09-80 (8016)23-88-28	Брест ул.Карла Маркса д.58
Слоним	Термокласс	(801562)5-06-55, 2-49-39	Слоним ул.Комсомольская д.8, оф.8



Гарантия действительна при соблюдении требований, приведенных в гарантийном талоне и Инструкции, и при вводе изделия в эксплуатацию авторизованным сервисным центром (АСЦ) «Аристон Термо Рус» (рекомендуется) или специализированной организацией, имеющей соответствующие лицензии на работу с газовым оборудованием. Информацию о наличии АСЦ в вашем регионе вы можете получить:

- в приложении к гарантийному талону;
- по ссылке в Интернете: www.aristonheating.ru/service;
- в торгующей организации







ОБЩИЕ ТРЕБОВАНИЯ





1. Данная инструкция входит в комплект поставки водонагревателя. Храните инструкцию в доступном месте на случай передачи прибора другому пользователю и/или перемещения на другое место эксплуатации.
2. Внимательно изучите данную инструкцию. В руководстве содержится необходимая информация о мерах безопасности при установке, эксплуатации и обслуживании водонагревателя.
3. Монтаж прибора осуществляется за счет пользователя. Установка оборудования должен выполнять квалифицированный специалист с соблюдением правил техники безопасности.
4. Категорически запрещается использовать прибор не по назначению. Фирма-изготовитель не несет ответственности за повреждения, возникшие в результате невыполнения требований данной инструкции.
5. Все работы по монтажу и техническому обслуживанию должен выполнять квалифицированный специалист в соответствии с действующими нормами и правилами, а также с требованиями фирмы-изготовителя.
6. Эксплуатация неправильно установленного прибора может привести к травмам и повреждению имущества. Производитель не несет ответственности за повреждения, полученные в результате неправильного монтажа оборудования.
7. Храните упаковочные материалы (зажимы, полиэтиленовые пакеты, пенополистирол и т. д.) в недоступном для детей месте. Упаковочный материал вреден для здоровья.
8. Прибор не предназначен для использования лицами (включая детей) с пониженными физическими, чувственными или умственными способностями или при отсутствии у них жизненного опыта или знаний, если они не находятся под контролем или не проинструктированы об использовании прибора лицом, ответственным за их безопасность.
9. Не касайтесь прибора, если вы без обуви или у вас мокрые руки и/или ноги.
10. Ремонтные работы должен выполнять квалифицированный специалист с использованием запасных частей, произведенных фирмой-изготовителем. При несоблюдении данного требования производитель снимает с себя все гарантийные обязательства.
11. Температура горячей воды регулируется термостатом, который выполняет функции защиты от перегрева.
12. Электромонтаж должен выполняться в соответствии с пунктом "Электрическое подключение".
13. Строго запрещается модифицировать или заменять предохранительный клапан на другой, не соответствующий действующим требованиям и нормам, если он не включен в комплект.
14. Не храните легко воспламеняющиеся вещества в непосредственной близости от оборудования.
15. Водонагреватель является технически сложным электрическим прибором бытового назначения.

Символы, используемые в тексте инструкции





Символ	Значение
	Несоблюдение данных требований может привести к тяжелым травмам вплоть до смертельного исхода
	При несоблюдении данных требований может быть нанесен вред имуществу, растениям или животным
	Общие требования и правила безопасной эксплуатации

ОБЩИЕ ПРАВИЛА БЕЗОПАСНОЙ ЭКСПЛУАТАЦИИ

№	Правило	Опасность	Символ
1	Не открывайте корпус водонагревателя.	Поражение электрическим током. Получение ожогов при касании горячих компонентов. Получение травм при касании острых кромок и выступов.	
2	Не включайте и не отключайте водонагреватель, вставляя или вынимая сетевую вилку из розетки. Пользуйтесь для этой цели выключателем.	Поражение электрическим током в случае повреждения кабеля, вилки или розетки.	
3	Не эксплуатируйте водонагреватель с поврежденным кабелем электропитания.	Поражение электрическим током при касании проводов с поврежденной изоляцией, находящихся под напряжением.	
4	Не кладите посторонние предметы на водонагреватель.	Получение травм при падении предметов в результате вибраций водонагревателя.	
		Повреждение прибора или предметов, расположенных под ним, при падении посторонних предметов в результате вибраций.	
5	Не вставляйте на водонагреватель.	Получение травм при падении прибора.	
		Повреждение прибора или предметов, расположенных под ним, при падении прибора.	

№	Правило	Опасность	Символ
6	Перед чисткой водонагревателя отключите его и отсоедините от сети электропитания, вынув вилку из розетки или разомкнув сетевой выключатель.	Поражение электрическим током.	
7	Закрепите прибор на прочной стене, не способствующей усилению вибрации.	Повышенный уровень шума.	
8	Для электрических соединений используйте кабели с жилами соответствующего сечения.	Если сечение жил недостаточно, то кабели будут перегреваться. Это может привести к пожару.	
9	Перед пуском прибора убедитесь, что все устройства управления и защиты функционируют нормально и находятся в рабочем состоянии.	Отключение или повреждение прибора в результате работы с неисправной или неотрегулированной системой управления.	

ДОПОЛНИТЕЛЬНЫЕ ПРАВИЛА ТЕХНИКИ БЕЗОПАСНОСТИ

№	Правило	Опасность	Символ
10	Перед перемещением водонагревателя слейте горячую воду.	Получение ожогов.	
11	Очистку водонагревателя от накипи выполняют в соответствии с инструкцией, содержащейся в соответствующем документе. Помещение должно быть хорошо проветрено. Работу следует выполнять в защитной одежде, избегая смешивания разных компонентов. Водонагреватель и прилегающие к нему объекты должны быть защищены от попадания чистящих средств.	Получение травм вследствие попадания кислот на кожу или в глаза, а также вдыхания вредных паров химических веществ.	
		Повреждение прибора или окружающих объектов вследствие коррозии, вызванной взаимодействием с кислотами.	
12	Не используйте интенсициды, растворители или агрессивные средства для чистки водонагревателя	Повреждение пластика и окрашенных частей	

ТЕХНИЧЕСКИЕ ХАРАКТЕРИСТИКИ

Технические характеристики водонагревателя приведены на заводской табличке, расположенной рядом с патрубками водяного контура.

Типоразмер	Ø 353					Ø 450				
	30	40	50	65	80	50	80	100	120	150
Расчетная масса водонагревателя, кг	15	17	19	21	25	17	22	26	33	41

Данное оборудование изготовлено в соответствии с Директивой ЕС по электромагнитной совместимости ЕЕС/89/336 EMC по ТУ 2468-011-11182725-2006.

ТРЕБОВАНИЯ ПО МОНТАЖУ ПРИБОРОВ (для представителей монтажной организации)



ВНИМАНИЕ! Соблюдайте общие требования и правила безопасной эксплуатации, приведенные в начале данной инструкции. Следуйте приведенным ниже указаниям.

Монтаж и настройку водонагревателя должен выполнять квалифицированный специалист в соответствии с действующими правилами и санитарно-гигиеническими нормами.

Установка водонагревателя

Установка и первый запуск водонагревателя должны осуществляться квалифицированным специалистом, который может нести ответственность за правильность установки и дать рекомендации по использованию водонагревателя. При подключении должны быть соблюдены действующие стандарты и правила. Недопустима установка вертикальных моделей (V) горизонтально, а горизонтальных моделей (H) - вертикально.

Для сокращения потерь тепла через трубопровод прибор следует установить на минимальном расстоянии от водоразборного узла (А рис. 1 и рис. II). Для проведения технического обслуживания обеспечьте вокруг прибора свободное пространство не менее 50 см, а от потолка - не менее 10 см (рис. II). Для крепления прибора рекомендуется использовать крюки с диаметром не менее 12 мм (рис. II). В зависимости от выбранной вами модели водонагревателя, вам понадобятся 2 или 4 таких крюка. Подготовленное крепление должно выдерживать трехкратный вес наполненного водой водонагревателя.

ГИДРАВЛИЧЕСКОЕ СОЕДИНЕНИЕ

Подсоединяйте патрубки водонагревателя только к трубам и фитингам, рассчитанным на температуру, превышающую 80 °С при максимальном рабочем давлении. Не рекомендуется использовать материалы, не рассчитанные на высокие температуры. Установите предохранительный клапан (рис. IV) на входе холодной воды водонагревателя (трубка входа помечена синим кольцом). Предохранительный клапан срабатывает при давлении воды в водонагревателе свыше 0,7 МПа (7 бар).

ВНИМАНИЕ! Установка предохранительного клапана, входящего в комплект, является обязательным требованием.

Для некоторых моделей в силу особенности конструкции монтаж гидравлических соединений, включая монтаж клапана, возможно производить только со снятой пластиковой крышкой водонагревателя. После монтажа гидравлических соединений данную крышку следует установить обратно на место, зафиксировав штатными винтами. Для облегчения обслуживания водонагревателя рекомендуется установить сливной вентиль-тройник (рис. IV) между входом водонагревателя и предохранительным клапаном. Данный тройник поможет сливать воду из водонагревателя, не выкручивая предохранительный клапан. Для удобства рекомендуется подсоединить к вентилю тройника шланг для слива воды. Этот шланг позволит направлять сливаемую из водонагревателя воду в канализацию или другое выбранное Вами место.

Присоедините входной патрубок предохранительного клапана к магистрали холодной воды с помощью гибкого шланга. При необходимости установите запорный вентиль.

При затягивании соединений не прикладывайте чрезмерных усилий. Особенно для предохранительного клапана. Предохранительный клапан рекомендуется заворачивать не более чем на 3-4 оборота, обеспечив герметичность лентой фум. В режиме нагрева из дренажного отверстия предохранительного клапана может капать вода. Для отвода этой воды применяется дренажный шланг, который должен быть проложен с уклоном вниз. Температура в зоне прокладки дренажного шланга не должна опускаться ниже 0° С. Если давление воды в водопроводе близко к давлению срабатывания предохранительного клапана (превышает 5 атм.), то перед предохранительным клапаном следует установить понижающий редуктор. Во избежание засорения водоразборной арматуры или душевой насадки из труб должны быть удалены посторонние частицы и грязь. Для увеличения срока службы прибора применяется электрохимическая защита от коррозии (магниевый анод). Однако эта защита не может использоваться при жесткости воды ниже 12° F. С другой стороны, эксплуатация водонагревателя с водой высокой жесткости приводит к образованию известковых отложений, которые снижают производительность прибора и могут привести к выходу из строя нагревательного элемента.

Электрическое подключение

Перед началом любых работ убедитесь, что водонагреватель полностью отключен от электрической сети

Электромонтаж прибора должен выполнять квалифицированный специалист с соблюдением правил техники безопасности. Фирма-изготовитель не несет ответственности за повреждение прибора вследствие неправильного заземления или неправильных параметров источника электропитания.

Параметры источника электропитания должны соответствовать техническим характеристикам водонагревателя, указанным на заводской табличке. Применяйте кабель с соответствующим сечением жил.

Применение тройников, удлинителей и переходников не допускается. Не подсоединяйте кабель заземления прибора к водопроводным и газовым трубам. Если водонагреватель

поставляется с кабелем электропитания, который в будущем понадобится поменять, используйте кабель соответствующего типа (H05VV-F 3x1,5 мм², Ø 8,5 мм). Проденьте кабель электропитания в соответствующее отверстие в задней панели прибора и присоедините к клеммной колодке (М, рис 3-4-5-6). Затем каждый провод должен быть зафиксирован в колодке соответствующим винтом. Для отключения внешнего электропитания прибора пользуйтесь 2-полюсным выключателем, соответствующим стандарту CEI-EN с изоляционным расстоянием между контактами не менее 3 мм. В цепи электропитания рекомендуется установить предохранители.

Водонагреватель должен быть заземлен. Провод заземления (желто-зеленого цвета, длиннее фазных проводов) следует подсоединить к клемме, обозначенной символом  (G, Рис 3-4-5-6). Закрепите кабель электропитания с помощью кабельных зажимов. Убедитесь, что параметры источника электропитания соответствуют техническим характеристикам прибора. Если водонагреватель не укомплектован кабелем электропитания, то подключение может быть выполнено следующими способами:

- постоянное подключение с помощью кабеля, проложенного в жесткой трубе, если прибор не оборудован кабельными зажимами;
- подключение с помощью гибкого кабеля (тип H05VV-F 3x1,5 мм², Ø 8,5 мм), если прибор оборудован кабельными зажимами.

Схема электрического подключения представлена на рис. 3-4-5-6.

Ввод в эксплуатацию

Перед подключением водонагревателя к источнику электропитания обязательно заполните бак водой. Для этого откройте вентиль подачи водопроводной воды в водонагреватель и кран горячей воды на смесителе. Как только водонагреватель наполнится, из крана потечет вода. Проверьте фланец на наличие протечек. При необходимости отцентрируйте его и подтяните болты фланца. Подайте электропитание, включив выключатель.

ТЕХНИЧЕСКОЕ ОБСЛУЖИВАНИЕ (информация для специалистов)



ВНИМАНИЕ! Соблюдайте общие требования и правила безопасной эксплуатации, приведенные в начале данной инструкции. Следуйте приведенным ниже указаниям.

Все работы по монтажу прибора должен выполнять квалифицированный специалист с соблюдением правил техники безопасности.

Прежде чем обратиться в сервисный центр, убедитесь, что неисправность не связана с перебоями водоснабжения или электропитания.

Слив воды

Если возникает опасность замораживания, то следует слить воду из прибора. Для этого выполните следующие операции:

- отключите электропитание прибора;
- откройте сливной кран **В** (рис. 2 и рис. IV)
- закройте кран подачи холодной воды в водонагреватель;
- убедитесь в отсутствии воды внутри водонагревателя.
- откройте кран горячей воды на смесителе (в раковине или ванной);

Заморозание воды внутри водонагревателя приводит к необратимым изменениям и дефектам.

В этом случае производитель снимает с себя все гарантийные обязательства.

Замена внутренних элементов

Внимание! Отключите водонагреватель от питания перед любой работой с ним.

Доступ к электрическим частям может быть осуществлен, если снять пластиковую крышку.

- Для моделей с интерфейсом, указанным на рисунке 3 и 5:

Чтобы заменить электронный термостат (поз.Т), отсоедините питающий кабель (поз.С) и провода электронной платы (поз.У). Затем осторожно вытащите термостат из отверстия, не перегибая длинную планку, на которой расположены сенсоры (поз.К).

Чтобы заменить пульт управления (поз.В), отсоедините провода (поз.У) и развинтите шурупчики.

- Для моделей с интерфейсом, указанным на рисунке 4 и 6:

Чтобы заменить планку, на которой расположены сенсоры (поз.К), отсоедините провода (поз.Ф), идущие от электронной платы и осторожно вытащите планку из отверстия, не перегибая ее.

Чтобы заменить панель управления (поз. **W**), отсоедините провода (поз. **Y**) и развинтите фиксирующие шурупы. Чтобы заменить силовую плату (поз. **Z**), отсоедините кабели и провода (поз. **C**, **Y**, **F** и **P**) и развинтите фиксирующие шурупы.

Во время замены, пожалуйста, убедитесь, что все компоненты установлены обратно на их штатные места.

Перед началом работ по замене нагревательного элемента и анода слейте воду из водонагревателя. Для моделей с автоклавым фланцем, отвинтите гайку (**D**, рис.7) и снимите скобу (**S**, рис.7), фиксирующую фланец. Затем вдавите фланец (**F** рис. 7), поверните его вокруг своей оси и вытащите фланец наружу. Для других моделей выкрутите 5 болтов (**C** рис. 8) и снимите фланец (**F** рис. 8). Нагревательный элемент и анод присоединены к фланцу. При сборке прибора, пожалуйста, не забудьте установить в исходное положение фланцевое уплотнение, термостат и нагреватель (рис. 7 и 8). Фланцевое уплотнение (**Z** стр. 9) рекомендуется заменять каждый раз при повторной сборке.

Применяйте запасные части, выпускаемые только заводом-изготовителем.

Плановое техническое обслуживание

Магнийевый анод является неотъемлемой составной частью системы защиты водосодержащей емкости от коррозии (за исключением водонагревателей с баком из нержавеющей стали). При агрессивных свойствах воды магнийевый анод изнашивается за 1-2 года. Необходимо ЕЖЕГОДНО проверять состояние магнийевого анода (**N** на рис.9). При сильном изнашивании магнийевый анод необходимо заменить. Гарантия на водосодержащую емкость при изношенном магнийевом аноде (остаточный объем менее 30%) недействительна. Для замены анода демонтируйте нагревательный элемент и открутите анод от крепежного кронштейна.

Магнийевый анод является расходным материалом, и его замена не подпадает под гарантию. Выполнение правил регулярного обслуживания позволит Вам обеспечить долгий срок службы водонагревателя.

Предохранительный клапан

Регулярно проверяйте, чтобы предохранительный клапан (устройство защиты от избыточного давления) не был заблокирован или поврежден. При необходимости замените его или удалите известковый налет.

Термоэлектрические модели

Все инструкции, приведенные в данном руководстве, относятся также к термоэлектрическим моделям. Дополнительной операцией для этих моделей является подсоединение к трубопроводам термосифона. Подсоединить верхний патрубок водонагревателя к восходящей трубе термосифона, а нижний патрубок – к нисходящей трубе, установив между ними два запорных вентиля.

Нижний, наиболее легкодоступный, вентиль служит для исключения аппарата от системы центрального отопления, когда термосифон не работает.

РУКОВОДСТВО ПО ЭКСПЛУАТАЦИИ



ВНИМАНИЕ! Соблюдайте общие требования и правила безопасной эксплуатации, приведенные в начале данной инструкции. Следуйте приведенным ниже указаниям.

Советы по эксплуатации

- Из водонагревателя может капать вода, поэтому не оставляйте ценные предметы и оборудование под прибором.
 - Перед длительным перерывом в эксплуатации водонагревателя, выполните следующие действия:
 - > отключите электропитание прибора вводным выключателем;
 - > закройте все краны.
 - Горячая вода при температуре более 50°C может вызвать сильные ожоги вплоть до смертельного исхода. Дети, пожилые люди и люди с ослабленным здоровьем наиболее подвержены риску ожога.
- Все работы по техническому обслуживанию должен выполнять квалифицированный специалист.

Перезапуск / Диагностика

- Для моделей с интерфейсом, указанным на рисунке 3 и 4: Если возникает неисправность, прибор переходит с режим оповещения о поломках, и все его индикаторные лампочки на контрольной панели начнут одновременно мигать
- Перезапуск:** для перезапуска выключите и снова включите прибор, используя кнопку (поз. **A**). В случае, если неисправность может быть ликвидирована в процессе перезагрузки, то водонагреватель вернется в нормальный режим работы. В противном случае, индикаторы продолжат мигать. В этом случае обратитесь в авторизованный сервисный центр.

Диагностика: для активизации функции диагностики нажмите и удержите кнопку (⏻) (поз.А) в течение 5 секунд.

Вид неисправности будет показан пятью индикаторами (поз.1-5) по следующей схеме: Индикатор поз. 1 – внутренняя неисправность электронной платы; Индикатор поз. 2 – неисправность анода (для моделей, оборудованных активным анодом); Индикатор поз. 3 – температурный датчик NTC1/NTC2 (разрыв или короткое замыкание); Индикатор поз. 5 – перегрев воды, определенный отдельным датчиком; Индикаторы поз. 4 и 5 – общий перегрев (неисправность электронной платы); Индикаторы поз. 3 и 5 – ошибка сенсорного дифференциала; Индикаторы поз. 3, 4 и 5 – запуск водонагревателя без воды

Для выхода из функции диагностики, нажмите кнопку (⏻) (поз.А) или подождите 25 секунд

- Для моделей с интерфейсом, указанным на рисунке 5 и 6:

Если возникает неисправность, прибор переходит с режим оповещения о поломках, и на дисплее выводится соответствующий цифровой код неисправности (к примеру, E01) Коды ошибок:

E01-E02-E03 – перегрев воды;

E10-E11-E12-E13-E16 – ошибка сенсора NTC (неисправность сенсора);

E04 – запуск водонагревателя без воды;

E14-E15 – неисправность анода;

E50-E51 – необходимость обслуживания;

E60-E90-E91-E92 – ошибка программы электронной платы

Перезапуск: для перезапуска выключите и снова включите прибор, используя кнопку (⏻) (поз.А). В случае, если неисправность может быть ликвидирована в процессе перезагрузки, то водонагреватель вернется в нормальный режим работы. В противном случае, то код ошибки опять появится на дисплее. В этом случае обратитесь в авторизованный сервисный центр

Установка/корректировка местного времени

(только для моделей с интерфейсом, указанным на рисунке 5 и 6)

Во время первого включения водонагревателя система автоматически предложит вам установить текущее время. Впоследствии для корректировки времени необходимо нажать и удерживать кнопку «set» в течение 2 секунд. Выбор текущего часа осуществляется поворотом кнопки «set». Далее подтвердите выбранный час нажатием этой кнопки. Повторите данную процедуру для установки значения минут.

Регулировка температуры и активизация функций прибора

- Для моделей с интерфейсом, указанным на рисунке 3 и 4:

Включите водонагреватель, нажав кнопку (⏻) (поз.А). Установите желаемую температуру, используя кнопки «+» или «-». Уровень нагрева можно выбрать от 40°C до 80°C. Во время фазы нагрева индикаторы (поз.1-5), соответствующие температуре нагретой воды, будут гореть непрерывно. Все последующие индикаторы будут мигать (включая индикатор, соответствующий установленной температуре).

Если температура воды в водонагревателе начинает падает (к примеру, во время пользования горячей водой), процесс нагрева начнется автоматически. И индикаторы между последним непрерывно горящим, соответствующим текущей температуре в водонагревателе, и индикатором, соответствующим установленной температуре, будут мигать.

Во время первого включения температура нагрева по умолчанию установлена на уровне 70°C.

В случае перебоев с питанием или отключения водонагревателя с помощью кнопки (поз.А), система запомнит последние температурные настройки. Во время нагрева возможно появление легкого шума, как результат процесса нагрева воды.

- Модели с интерфейсом, указанным на рисунке 5 и 6:

Для включения водонагревателя нажмите кнопку (⏻) (поз.А). Прибор имеет 4 режима нагрева: **Manual** (Ручной), **P1** (Программа 1), **P2** (Программа 2), а также **P1** (Программа 1) и **P2** (Программа 2) вместе. Каждый раз нажимая на кнопку «mode», чтобы выбрать режима нагрева, на дисплее будут загораться индикаторы у обозначений соответствующих

режимов. Режимы будут выбираться на циклической основе в следующем порядке: P1 (Программа 1) P2 (Программа 2) P1+P2 (Программа 1 и Программа 2 вместе) Manual (Ручной).

Программы P1 и P2 по умолчанию установлены на время 07:00 и 19:00 соответственно и на температуру нагрева в 70°C.

Режим **«Manual»** (горит индикатор **«Manual»**) позволяет пользователю устанавливать температуру нагрева, просто поворачивая кнопку «set» до тех пор, пока на дисплее не появится желаемый уровень температуры нагрева (интервал настройки лежит в диапазоне от 40°C до 80°C). Если нажать на эту кнопку, то температурный режим будет занесен в память системы, и водонагреватель начнет работать в режиме «Manual» (Ручной) с данными настройками.

ECO: Если использовать режим «Manual» (Ручной) вместе с функцией ECO (см. параграф «Функция ECO»), температура будет устанавливаться водонагревателем автоматически, то есть кнопка «set» будет отключена. Если начать вращать эту кнопку, то на дисплее появится надпись «ECO» в течение 3 секунд. Если вы хотите изменить температуру, вам надо отключить функцию «ECO».

Режимы **«P1»** (Программа 1; горит индикатор **«P1»**), **«P2»** (Программа 2; горит индикатор **«P2»**), а также **«P1 + P2»** (Программа 1 и Программа 2 вместе; одновременно горят индикаторы **«P1»** и **«P2»**) могут быть использованы для программирования нагрева к определенному времени (одного или двух периодов времени в день). Для выбора данного режима нажмите кнопку «mode» пока не загорится индикатор у необходимой программы. После выбора программы поверните кнопку «set», чтобы выбрать время, к которому необходимо иметь горячую воду (время устанавливается с шагом в 30 минут). Нажмите кнопку «set», чтобы занести выбранное время в память. Далее, установите желаемый уровень температуры (от 40°C до 80°C). Нажмите кнопку «set», чтобы водонагреватель начал работать в режимах «P1» или «P2». Если же вы выбрали режим «P1 + P2», то необходимо повторить выбор времени и температуры также и для второго периода. Период, у которого не задано время нагрева, активизирован не будет. Индивидуальные программы «P1» и «P2» идентичны по приоритету и могут устанавливаться независимо друг от друга для лучшей гибкости.

Когда одна из программ работает («P1», «P2» или «P1 + P2»), кнопка «set» отключена. И если вы начать вращать, то на дисплее в течение 3 секунд появится надпись «Pr». Если вы хотите изменить параметры настройки, нажмите кнопку «set».

ECO PLUS: Если какая-либо из программ («P1», «P2» или «P1 + P2») работает совместно с функцией ECO (см. параграф «Функция ECO»), температура будет устанавливаться водонагревателем автоматически. Таким образом, в данном режиме будет возможно установить только время получения воды. Если вращать кнопку «set», то на дисплее в течение 3 секунд появится надпись «PLUS».

NB! Во время установки любых функций, если пользователь не предпринимает каких-либо действий в течение 5 секунд, то в память системы будут занесены последние установленные данные.

Функция EXTRA POWER (дополнительная мощность)

Для моделей с интерфейсом, указанным на рисунке 4 и 6

Водонагреватель обычно работает со штатным уровнем мощности. Функция EXTRA POWER включает дополнительную мощность для того, чтобы ускорить время нагрева воды. Чтобы включить эту функцию, нажмите кнопку (поз.В) короткая загорится желтым светом. Чтобы отключить данную функцию, еще раз нажмите кнопку, она должна погаснуть.

Функция ECO

Функция ECO запускает специальный автоматический цикл очистки воды и внутренней поверхности водонагревателя от бактерий, во время которого подбирается оптимальная температура и скорость нагрева воды, при котором погибает большинство болезнетворных бактерий, которые могут содержаться в теплой стоячей воде.

Данную функцию рекомендуется включать в случае, если водонагревателем не пользовались более 3 дней подряд или если вы не нагреваете воду выше 70°C. Оптимальное время работы данной функции: 6-12 часов. Для экономии электроэнергии

использование функции ECO более 24 часов при одновременном включении не целесообразно.

Благодаря специальной кнопке на панели управления Вы имеете возможность использования нескольких циклов очистки подряд, что увеличивает вероятность полного уничтожения бактерий.

Функция ECO включается нажатием кнопки ECO на панели управления. Чтобы выключить ее, нажмите кнопку еще раз.

NB! Во время работы функции вы не можете управлять температурой нагрева, т.к. она выбирается автоматически, согласно заложенной логике режима ECO. Но если функция ECO остается включенной более двух недель подряд, то водонагреватель автоматически переходит в экономичный режим работы, при котором он будет нагревать воду исходя из ваших средних потребностей.

Дополнительный автоматический антибактериальный режим

Водонагреватель имеет также полностью автоматический антибактериальный режим. Управление антибактериальными циклами в этом режиме реализовано с помощью программы водонагревателя, и он включен по умолчанию. Автоматический режим активизируется при определенных условиях, когда Вы не пользуетесь кнопкой ECO на панели управления. Т.е. данный режим является дополнительной защитой от болезнетворных бактерий, содержащихся в теплой воде.

Первый цикл данного режима включается через три дня после первого включения водонагревателя. В последующем, если в течение 30 дней температура в водонагревателе не поднималась выше 70°C, то включается следующий цикл. Если водонагреватель выключен, автоматический антибактериальный режим деактивирован. При выключении устройства во время выполнения антибактериального цикла, водонагреватель выключается и функция так же отключается. По завершению автоматического антибактериального цикла, рабочая температура возвращается к значению, ранее установленному пользователем.

• Для моделей с интерфейсом, указанным на рис. 3 и 4:

Активация антибактериального цикла ECO отображается на дисплее как установка обычного режима нагрева до температуры 70°C (рис. 3 и 4) Для полного отключения автоматического антибактериального режима, одновременно нажмите и удерживайте в течение четырех секунд кнопки «ECO» и «+»; при этом для подтверждения деактивации режима в течение четырех секунд будет быстро мигать светодиод поз.1 (рис. 3 и 4).

Для обратного включения автоматического антибактериального режима, повторите описанную выше процедуру; при этом для подтверждения активации режима в течение четырех секунд будет быстро мигать светодиод поз.2 (рис.3 и 4).

• Для моделей с интерфейсом, указанным на рис. 5 и 6:

Во время автоматического антибактериального цикла ECO на дисплее попеременно отображаются значение температуры воды и текст «-Ab-».

Для включения/выключения данного режима во время работы водонагревателя, нажмите и удерживайте в течение пяти секунд кнопку «mode» («Режим»). Выберите «Ab0» (отключить режим) или «Ab1» (включить режим), поворачивая кнопку «Set» («Установка»), затем подтвердите выбор нажатием этой кнопки. После того, как автоматический антибактериальный режим будет отключен или включен, индикация на панели управления водонагревателя перейдет в обычный стандартный вид функционирования.

ВОЗМОЖНЫЕ НЕИСПРАВНОСТИ И СПОСОБЫ ИХ УСТРАНЕНИЯ

Если из водоразборного крана течет холодная вода, проверьте следующее:

- убедитесь, что на силовую плату подано напряжение;
- проверьте электронную плату;
- убедитесь в исправности нагревательного элемента.

Если из водоразборного крана течет слишком горячая вода (с паровыми пробками)

Отключите электропитание прибора и проверьте следующее:

- убедитесь в исправности электронной платы;
- убедитесь в отсутствии накипи на элементах, расположенных внутри бака.

Из водоразборного крана течет недостаточно горячая вода

Выполните следующие проверки:

- проверьте давление воды в водопроводе;
- проверьте состояние трубопровода горячей воды;
- убедитесь в исправности электрических компонентов.

Из предохранительного устройства капает вода

На сливном патрубке предохранительного клапана могут образовываться капли воды. Это не является его неисправностью, а обусловлено работой перепускной функции клапана - сброс избыточного давления, возникающего при нагреве воды в замкнутом объеме внутреннего бака.

Следы от термоизоляции на верхней крышке внешнего корпуса являются технологической особенностью производственного процесса и не являются дефектом.

НЕ ПЫТАЙТЕСЬ РЕМОНТИРОВАТЬ ПРИБОР САМОСТОЯТЕЛЬНО. ТЕХНИЧЕСКОЕ ОБСЛУЖИВАНИЕ ВОДОНАГРЕВАТЕЛЯ ДОЛЖЕН ВЫПОЛНЯТЬ КВАЛИФИЦИРОВАННЫЙ СПЕЦИАЛИСТ.

Дополнительная информация

Комплект поставки:

- водонагреватель;
- предохранительный клапан;
- инструкция по эксплуатации, установки и обслуживанию;
- гарантийный талон;
- заводская упаковка.

Каждый водонагреватель имеет свой уникальный серийный номер, напечатанный на шилде. Он состоит из ряда символов:

- первые, стоящие отдельно 6...8 символов - код продукта;
- вторые, стоящие отдельно два символа – внутренний код завода;
- следующие за кодом завода 5 цифр – дата производства, где первые две цифры показывают год производства, а остальные три – день производства, отсчитываемый с начала года;
- последние цифры, напечатанные курсивом (наклонным шрифтом) - последовательная сквозная нумерация, уникальная для каждого водонагревателя в пределах года выпуска.

ТУ 3468-011-11182725-2006

Данные и указанные спецификации могут быть изменены. Производитель оставляет за собой право вносить любые необходимые изменения без предварительного уведомления или замены.

При отсутствии у торгующей организации гарантийных талонов или нарушении сервисным центром условий гарантии, просим обращаться в представительство производителя в Москве:

тел. (495) 213 03 00, e-mail: service.ru@aristonthermo.com

Адрес производителя: 188640, Россия, Ленинградская область, г. Всеволожск, промзона "Кирпичный завод", квартал 4, проезд 4, д. б/н.

ГАРАНТІЙНИЙ ТАЛОН

ЕЛЕКТРИЧНІ ВОДОНАГРІВАЧІ

Просимо Вас зберігати талон протягом усього гарантійного терміну. При покупці виробу вимагайте заповнення гарантійного талона. Просимо Вас оглянути водонагрівач та перевірити комплектність до заповнення гарантійного талона. Претензії з механічних пошкоджень зовнішньої поверхні, некомплектності після продажу не приймаються. Для гарантійного ремонту пред'являйте гарантійний талон разом із чеком, де зазначена дата покупки. Без пред'явлення даного талона, при його неправильному заповненні або відсутності печатки торгівельної організації претензії щодо якості не приймаються та ремонт не здійснюється.

Модель _____

Код моделі _____

Серійний номер _____

Торгуюча організація _____
(назва, місцезнаходження та печатка підприємства-продавця)

Перевірів і продав _____
(ПІБ, підпис продавця)

Дата продажу “ _____ ” _____ 20__ року

3 умовами гарантії згоден _____
(ПІБ, підпис покупця)

1. Гарантійний термін

Гарантійний термін на всі водонагрівачі -1 рік, на перераховані нижче складові частини окремих серій: Водомісткий резервуар серій PLATINUM, PRIMO, ABS SILVER POWER, AM, ABS PLATINUM, ABS PLATINUM POWER, SHUTTLE, SHUTTLE ELECTRONIC, TI TRONIC ST1, TI TRONIC ARI, ABS PLT ECO, ABS PLT ECO PW, ABS PLT PLUS PW, ABS PLT R, NTS FLAT - 7 років;
Водомісткий резервуар серій EUREKA, ABC SILVER, ABS SGHP, ABS PRO ECO, VELIS, TI-SHAPE, ABS PRO PLUS PW, SHP ECO, SHP PREMIUM, VELIS PREMIUM, ABS PRO R - 5 років;
Водомісткий резервуар серій SUPER GLASS, PRO R, ABS BLU R, ABS BLU ECO - 3 роки.
Водомісткий резервуар серій WB - 2 роки.

Мagneсний анод є видатковим матеріалом і не підлягає заміні згідно гарантії.

2. Умови гарантійного обслуговування. Даний гарантійний талон при дотриманні передбачених умов надає право на безкоштовний гарантійний ремонт водонагрівача, складових частин неналежної якості. Гарантійний ремонт здійснюється вдома у клієнта силами авторизованого сервісного центра, інформація про який знаходиться в додатку до даного талона. За її відсутності або неввірогідності ви можете звернутися в торгівельну організацію або до представництва компанії-виробника (контактна інформація представлена нижче).

Зазначені в п.1 гарантійні терміни рахуються від дня продажу виробу. Дата продажу виробу вказується в гарантійному талоні та чеку покупки. За відсутності в талоні або чеку дати продажу, гарантійний

термін відрховується від моменту виготовлення виробу.

Дата виготовлення виробу зазначена на таблиці з технічними параметрами, яка розміщена на корпусі виробу.

Гарантійні терміни відносно водонагрівачів та їхніх складових частин, переданих споживачеві замість водонагрівачів та їхніх складових частин неналежної якості, минають в останній день гарантійного терміну, встановленого на замінений водонагрівач або складову частину.

Дії при виявленні несправності:

Відключити подачу на водонагрівач електроживлення та холодної води

З появою течії з-під виробу, злиття води з нього, якщо схема установки дозволяє це зробити без демонтажу системи підведення води

3. Не намагайтеся самостійно демонтувати або ремонтувати водонагрівач!

3. Термін служби виробу.

При дотриманні правил установки, експлуатації та технічного обслуговування виробів терміни служби становлять: 7 років для серій: TI-SHAPE, PLATINUM, PRIMO, ABS SILVER POWER, AM, ABS PLATINUM, ABS PLATINUM POWER, SHUTTLE, SHUTTLE ELECTRONIC, ABS PRO PLUS PW, ABS PLT ECO, ABS PLT ECO PW, ABS PLT PLUS PW, SHP ECO, SHP PREMIUM, ABS PLT R, NTS FLAT; 5 років для серій: EUREKA, SUPER GLASS, ABS BLU R, ABS SGHP, ABS SILVER, BRAVO, ABS PRO R, ABS PRO ECO, PRO R, ABS BLU ECO.

4. Дострокове припинення гарантійного терміну.

Гарантійний термін припиняється до завершення зазначеного в п.1 періоду часу, за наступних обставин:

Порушення споживачем правил установки, зберігання, транспортування та експлуатації виробу; Магнієвий анод не було замінено в період, що перевищує 24 місяця, (для моделей з емальованою водомісткою ємністю, крім TRONIC POWER);

Самостійний ремонт, демонтаж, заміна складових частин, що порушують працездатність виробу;

- Нанесення виробу механічних пошкоджень;

- Невідповідність параметрів мереж електро- або водопостачання існуючим нормам і стандартам;

- Використання виробу з метою, для яких воно не призначено;

- Відсутність на корпусі виробу таблички із серійним номером;

- Відсутність понижувального редуктора на вході при тиску холодної води більше 6 бар;

- Відсутність безпосередньо на вході запобіжного клапана, його пошкодження або засмічення.

5. Додаткові послуги та інформація.

Для установки та регулярного сервісного обслуговування придбаного обладнання ми рекомендуємо скористатися послугами наших сервісних центрів. Через мережу наших сервісних центрів ви можете придбати запасні частини та комплектуючі вироби до водонагрівача, а також одержати необхідну технічну консультацію.

Адреси та телефони сервісних центрів ви можете знайти:

- у додатку до гарантійного талона;

- у торговельній організації;

- на сайті www.ariston.ua

Перед установкою та використанням виробу уважно ознайомтеся з інструкцією, що додається.

ТОВ "Аристон Термо Русь"

Росія, 188676, Ленінградська обл.,

м.Всеволожськ, промзона «Цегельний завод»

Тел.: (495) 213 03 00 e-mail: service.ru@aristonthermo.com; www.aristonheating.ru

ТОВ "Аристон Термо Україна"

Україна, 03680 Київ, вул. Боженко 86Е, корп.6

Тел.: (044) 496-25-18; Факс: (044) 496-25-12

e-mail: service.ua@aristonthermo.ua; www.ariston.ua

 **ARISTON**
THERMO GROUP

АВТОРИЗОВАНІ СЕРВІСНІ ЦЕНТРИ КОМПАНІЇ ТОВ «АРИСТОН ТЕРМО УКРАЇНА»

**Список сервісних центрів може бути змінений.
За довідками звертайтеся в компанію ТОВ «АРИСТОН ТЕРМО УКРАЇНА»
Тел.: +38 044 496-25-15/16**

НАЗВА	РЕГІОН	АДРЕСА	ТЕЛЕФОН
Балтерм	Балаклія Харківська обл.	вул. 8 Березня 6	(05749)538-22
Еконіка	Біла Церква	вул. Карбышева 49	04463 6-33-19 / 6-07-55
Богдан Теплобудсервіс	Біла Церква, Київська обл.	1-й пров. Пісчаний 2/41	(04463)5-88-99,5-42-61,9-43-03
Голуб ПП	Бердичів	вул. Робоча 26 А	(04143) 205-66, 740-44
Дека ООО	Бердянськ Запорізька обл.	вул. Енгельса 42	06153 – 385-14,220-06,4-32-31
Теплосервіс ООО	Вінниця	вул. Богдана Хмельницького 5, №3	(0432)-26-08-41, 26-09-27, 57-59-35
Маяк-сервіс	Вінниця	пл. Гагаріна 4	(0432)-32-69-33
Спеціаліст	Вінниця	вул. Поряка 1	0432-50-91-91
Гловат А.А. ПП	Вознесенськ, Миколаївська обл.	вул. Добровольського, 42	05134-5-56-89, 80503181472
Пільгуй ПП	Дніпродзержинськ	б-р Героїв 42	0569-546-450
Интерсервіс	Дніпропетровськ	пр. Кірова, 59	(0562) 31-29-57 (58)
Меридіан	Дніпропетровськ	вул. Ширшова 16	(056) 778-24-68, 370-55-73
Веси	Донецьк	пр. Ліліна 103 (Складська 5)	(062) 345-61-90
Шевченко ПП	Донецьк	вул. Університетська 78 оф 37	050-620-48-64
Болдирев ЧП	Донецьк	вул. Лазо 33	062-3869513, 3869512
Булат	Святогор'я	вул. Крупської 58	(06569)-2-02-90, 4-27-11
Форвард	Жовті Води, Дніпропетровська обл.	вул. 50 років Комсомолу 6	05652-6-37-80
Бондар СПД	Житомир	вул. Бердичів 67	0412-464-864
Бондарчук СПД	Житомир	вул. Заводська 14	0412-44-96-37
Ремпобутсервіс	Запоріжжя	вул. Патріотична 58/24	(061) 220-97-65, 289-92-75
Мудрик І.М. СПД	Золочів, Львівська обл.	вул. Тернопільська 13/1	0365-7-11-00
Газсервіс	Івано-Франківськ	вул. Ленківського 20	(03422)-4-01-64
Сверлоприлад ПЦ	Івано-Франківськ	вул. Ленківського 22	(0342) 776052, 776049
Скрипник ПП	Івано-Франківськ	вул. Максимовича 8	(0342)-77-25-31
Інтеграл	Івано-Франківськ	вул. Торгова 3	0342-50-71-80, 77-92-02
Троїцький СПД	Ізмаїл	вул. Котовського 59	(0484)1-222-37
ТКМ МП	Калуш Івано-Франківська обл.	вул. Сивецька 2	03472-5-10-14
Меркурій	Керч	вул. Пирогова 1	(06561)-2-13-73, 6-14-23
Савченко СПД	Київ	пр. Свободи 32 кв 102	223-50-50
І.Б.С.	Київ	вул. Глибочицька 53, к.501	(044) 428-65-05
Фокстрот-Сервіс	Київ	вул. Щусева 44	(044)-467-14-97, (23-75)
Боровик Олександр	Київ	вул. Щусева 44	(044) 467-23-75, 8 800 500 15 30,
Леонідович СПД			537-48-14 (15)
Термотек ООО	Київ	б-р Лепсе 55	044-408-66-60, 067-501-83-41
Дісаві	Київ	вул. Петра Радченка 4 кв 5	270-16-90
ВІТ+К	Київ	вул. Підлісна 3	228-27-11, 332-75-05, 503-76-08
Амагі-сервіс ООО	Київ	вул. Бориспільська 9 корп 57	369-50-01, 369-50-30
*"Е.К.О." ООО	Київська обл, Києво-Святошин, р-н, с. Гатне	вул. Північна 2	8-800-50-16-900, 379-04-10 (11, 12)
Альфа-Фенікс ПП	Київська обл., с.м.т. Гостомель	вул. Дачна, 103	(044) 451-59-02, 451-52-32, 592-89-14
Будзинський ФЛП	Комсомольськ, Полтавська обл.	вул. Леніна 42	098-240-87-16, 053-482-14-95
Авторитет	Коростень, Житомирська обл.	вул. Кірова 28	04142-5-06-27, 9-23-11
Феюк О.В. СПД	Костопіль Рівненська обл.	вул. 1-го травня 39	03657-20-974
Клімат-майстер ПП	Червоноармійськ, Донецька обл.	вул. Пирогова 4	095-304-66-91, 095-170-07-27
Хорешко ФЛП	Красноград Харківська обл.	вул. Короленка 119 А	(057)-447-13-05
Темченко ПП	Кривий Ріг	вул. Лермонтова 7	(0564)-74-05-48, 401-08-09
Москаленко ФЛП	Куп'янськ, с. Куп'янськ Вузловий, Харківська обл.	вул. Дарвіна 32	093-77-87-469, 050-20-60-350
Невольниченко ФЛП	Куп'янськ-Вузловий Харківська обл.	пл. Ленінська 13	097-377-66-97
Терещенко ПП	Луганськ	вул. Фрунзе 136 Б	(0642) 49-54-50, 49-44-17
Теплоас ПП	Луганськ	вул. Драгомицького 21	0642-33-16-30, 33-16-14
СВІ Тепло-сервіс	Луганськ	вул. Сосюри 30	0642-52-05-11, 71-11-72



Соболєвський ФЛП	Луганськ	вул. Радянська 42	0642-71-50-75, 58-61-62
Атланта-сервіс	Луцьк	вул. Ковельська 23	0332-77-64-60
Семеринський СГД ФЛ	Люботин, Харківська обл.	вул. Радянська 125В	(057) 741-38-00
Ivita-Serwis	Львів	вул. Гетьмана Мазепа 11	(0322)92-67-70
Орбі	Львів	вул. Коновальця 51	(032)238-70-37, 295-34-78
Панкевич ПП	Львів	вул. Парсенківка 57	032-295-66-82
Костиркін ПП	Львів	вул. Зелена, 251	(032) 2257687, (097) 3441678
Кураченко СГД	Малин, Житомирська обл.	вул. Винниченка 23	04133-5-15-44
Мазуренко ПП	Мелітополь	вул. Героїв Сталінграду 3	(0619) 42-20-30, 42-20-40
Віком ООО	Мукачеве Закарпатська обл.	вул. Кооперативна 46	(03131)-373-36 (37) (38)
Бабич ПП	Миколаїв	вул. Васильєва, 2	0512-59-07-00
Семенко ФЛП	Нова Водолага, Харківська обл.	вул. Леніна 14	05740-422-22, 05740-457-77
Проколенко В.Б. ПП	Нова Каховка	пр. Перемоги 18	(05549) 5-07-35
Івченко ПП	Новомосковськ	вул. Радянська, 20 маг. «Престиж».	(0569) 31-46-77
Пламерс	Одеса	вул. Ільфа і Петрова 20	0482-35-98-45, 35-98-46
Федоренко ПП	Павлоград	вул. Ленінградська 3А	(05632)-311-03, 639-08
Кравцов ПП	Пологи, Запорізька обл.	вул. К.Маркса 186 а	06165) 5-02-91
Гряк ПП	Полтава	вул. Громадська 8Б	0532-65-19-45
Параниця ЧП	Сарни, Рівенська обл.	вул. Білгородська 11	03855-3-27-73
Діадема	Севастополь	вул. Пожарова 26	(0692)-45-36-99, 55-56-43
Бережна СГД	Сівєродонецьк Луганська обл.	шосе Будівельників 17 кв 96	063-849-62-88
Гарант	Сімферополь	вул. Ларіонова 38 А	(0652)-56-04-49 (46)
Кримтепелсервіс	Сімферополь	вул. Сухби 1	0652 54-94-94, 54-94-95
Олійник Л.В. ПП	Сімферополь	вул. Гагаріна 26 кв 33	099-960-09-00
Теплий дим-КВТ-СЛ	Славута, Хмельницька обл.	вул. Радянська 10 кв 22	(03482)2-25-75, 7-25-75
Нові Технології	Сміла, Черкаська обл.	вул. Мазура 20	04733-2-20-59
Токар ПП	Стаханів	вул. Макарова 12/75	0506064588
Вольяр ПКФ	Суми	вул. Заливна 7	(0542)-21-16-06, 78-07-49
Сахара	Тернопіль	вул. Коцюбинського 6	(0352)- 433819, 431089
ТДК Сервіс Плюс	Тернопіль	вул. Шептицького 25	0352-52-67-92
СП-Санчо	Томіаки, Запорізька обл.	вул. Червоноармійська 80	068-453-16-43, 066-720-13-14
Федєкс ООО	Ужгород	вул. Легоцького 64/22	(03122)-528-13
Ідеалтепло	Узин, Київська обл.	вул.Половця 2/23	04463-26-294
Шахов	Феодосія, с.м.г.Приморське	вул. Перемоги 2	(06562)-20-143
КВТ Система	Харків	вул.К. Маркса 26	057-755-88-85, 7513432, 7122019
Спецтепелсервіс	Харків	вул. Плеханівська 117	8-800-503-38-10
Артис СЦ	Херсон	вул. Котовського 4, 1 эт.	(0552)24-24-03, 42-43-83
Кашковаров ПП	Херсон	пр. Текстильщиків 7, м-н "Євроопалення"	(0552) 31-07-08
ПП Степанов	Херсон	вул. Молодіжна 7	0552-49-11-58, 0552-49-11-71
Аквахаус	Херсон	вул. Морська 6 кв 12	0552-412-214,0552-42-30-69
Преподія ООО	Хмельницьк	пр-кт Миру 62 А	(0382)72-01-08
АкваІон-Т	Хмельницьк	вул. Старокопнтинівське ш.12	0382-75-28-53
Баранов ПП	Хотин, Чернівецька обл.	вул. Св. Покровська 27	80951895083, 80961083252
Стройбут	Червоний Донец, Балакл.р-н, Харківська обл.	вул. Жовка 1/48	05749-91381
Ремпобуттехніка-Черкаси	Черкаси	вул. 30 річчя Перемоги 15/1	(0472) 385211, 385212
Технологія Тепла	Черкаси	вул. Смілянська 120/1	(0472)54-00-69,63-68-15
Хітрук ПП	Черкаси	вул. Громова 146 кв 106	0472-56-62-87
Інтергаз ПП	Чернігів	вул. Коцюбинського 49 А,	(0462)-67-80-17
Лагрос	Чернігів	корп В. оф. 103	
Термоплос	Чугулів Харківська обл.	пр. Миру 180 А	(80462)725-444, (804622)5-99-39
		вул. К.Лібкнехта 30	(05746)2-24-41

Гарантія дійсна за умови дотримання вимог, наведених у гарантійному талоні та Інструкції, і за умови введення виробу в експлуатацію авторизованим сервісним центром (АСЦ) ТОВ «АРИСТОН ТЕРМО УКРАЇНА» (рекомундується) або спеціалізованою організацією, що має відповідні ліцензії на роботу з газовим обладнанням. Інформацію про наявність АСЦ у вашім регіоні ви можете одержати:

- у додатку до гарантійного талона;
- по посиланню в Інтернеті: www.ariston.ua/service ;
- у торгівельній організації.

1. Дана інструкція входить до комплекту постачання водонагрівача. Зберігайте інструкцію в доступному місці на випадок передачі приладу іншому користувачеві і/або переміщення на інше місце експлуатації.
2. Уважно прочитайте дану інструкцію. У посібнику міститься необхідна інформація про заходи безпеки при установленні, експлуатації та обслуговуванні водонагрівача.
3. Монтаж приладу здійснюється за рахунок користувача. Встановлення обладнання повинно виконуватися кваліфікованим фахівцем з дотриманням правил техніки безпеки.
4. Категорично забороняється використовувати прилад не за призначенням. Фірмовиробник не несе відповідальності за пошкодження, що виникли в результаті невиконання вимог даної інструкції.
5. Всі роботи з монтажу і технічного обслуговування повинен виконувати кваліфікований фахівець відповідно до чинних норм і правил, а також відповідно до вимог фірми-виробника.
6. Експлуатація неправильно встановленого приладу може призвести до травм і пошкодження майна. Виробник не несе відповідальності за пошкодження, отримані внаслідок неправильного монтажу обладнання.
7. Зберігайте пакувальні матеріали (затискачі, поліетиленові пакети, пінополістирол і т.д.) в недоступному для дітей місці. Пакувальний матеріал є шкідливий для здоров'я.
8. Прилад не призначений для використання особами (включаючи дітей) зі зниженими фізичними, сенсорними чи розумовими здібностями, або за відсутності у них життєвого досвіду або знань, якщо вони не перебувають під контролем або не проінструктовані щодо використання приладу особою, відповідальною за їх безпеку.
9. Не торкайтесь приладу, якщо ви без взуття або у вас мокрі руки і/або ноги.
10. Ремонтні роботи повинен виконувати кваліфікований фахівець з використанням запасних частин, вироблених фірмою-виробником. При недотриманні даної вимоги виробник знімає з себе всі гарантійні зобов'язання.
11. Температура гарячої води регулюється термостатом, який виконує функції захисту від перегрівання.
12. Електромонтаж повинен виконуватися відповідно до пункту « Електричне підключення ».
13. Суворо забороняється модифікувати або замінювати запобіжний клапан на інший, що не відповідає чинним вимогам і нормам, якщо він не включений до комплекту .
14. Не зберігайте легкозаймисті речовини в безпосередній близькості до обладнання.
15. Водонагрівач є технічно складним електричним приладом побутового призначення.





Символи, що використовуються в тексті інструкції

Символ	Значення
	Недотримання даних вимог може призвести до тяжких травм аж до смертельного наслідку
	При недотриманні даних вимог може бути завдана шкода майну, рослинам або тваринам
	Загальні вимоги та правила безпечної експлуатації

ЗАГАЛЬНІ ПРАВИЛА БЕЗПЕЧНОЇ ЕКСПЛУАТАЦІЇ

№	Правило	Небезпека	Символ
1	Не відкривайте корпус водонагрівача.	Ураження електричним струмом. Отримання опіків при торканні гарячих компонентів. Отримання травм при торканні гострих крайок та виступів.	
2	Не вмикайте та не вимикайте водонагрівач, вставляючи або виймаючи мережеву вилку з розетки. Користуйтеся з цією метою вимикачем.	Ураження електричним струмом у разі пошкодження кабелю, вилки або розетки.	
3	Не експлуатуйте водонагрівач з пошкодженим кабелем електроживлення.	Ураження електричним струмом при торканні проводів з пошкодженою ізоляцією, які знаходяться під напругою.	
4	Не кладіть сторонні предмети на водонагрівач.	Отримання травм при падінні предметів внаслідок вібрацій водонагрівача.	
		Пошкодження приладу або предметів, розташованих під ним, при падінні сторонніх предметів внаслідок вібрацій.	
5	Не ставайте на водонагрівач.	Отримання травм при падінні приладу.	
		Пошкодження приладу або предметів, розташованих під ним, при падінні приладу.	
6	Перед чистенням водонагрівача відключіть його та від'єднайте від мережі електроживлення, вийнявши вилку з розетки або розімкнувши мережевий вимикач.	Ураження електричним струмом.	
7	Закріпіть прилад на міцній стіні, що не сприяє посиленню вібрації.	Падіння агрегату через нестійкість стіни або шумлива робота агрегату.	
8	Для електричних з'єднань використовуйте кабелі з жилами відповідного перерізу.	Якщо переріз жил є недостатній, то кабелі перегріватимуться. Це може призвести до пожежі.	
9	Перед запуском приладу переконайтеся, що всі пристрої управління та захисту функціонують нормально і перебувають в робочому стані.	Відключення або пошкодження приладу внаслідок роботи з пошкодженою або невдрегульованою системою управління.	

ДОДАТКОВІ ПРАВИЛА ТЕХНІКИ БЕЗПЕКИ

№	Правило	Небезпека	Символ
10	Перед переміщенням водонагрівача злийте гарячу воду.	Отримання опіків.	
11	Очищення водонагрівача від накипу проводять згідно інструкції, що міститься у відповідному документі. Приміщення має бути добре провітрене. Роботу слід виконувати в захисному одязі, уникаючи змішування різних компонентів. Водонагрівач і прилеглі до нього об'єкти повинні бути захищені від попадання засобів для чищення.	Отримання травм внаслідок попадання кислот на шкіру або в очі, а також вдихання шкідливих пар хімічних речовин.	
		Пошкодження приладу або об'єктів, що знаходяться поруч, внаслідок корозії, спричиненої взаємодією з кислотами.	
12	Не використовуйте інтексиди, розчинники або агресивні засоби для чищення водонагрівача.	Пошкодження пластика і пофарбованих частин.	

ТЕХНІЧНІ ХАРАКТЕРИСТИКИ

Технічні характеристики водонагрівача приведені на заводській таблиці, розташованій поряд із патрубками водяного контуру.

Типорозмір	Ш 353					Ш 450				
	30	40	50	65	80	50	80	100	120	150
Розрахункова маса водонагрівача, кг	15	17	19	21	25	17	22	26	33	41

Дане обладнання виготовлене відповідно до Директиви ЄС щодо електромагнітної сумісності EEC/89/336 EMC.

ВИМОГИ ЩОДО МОНТАЖУ ПРИЛАДІВ (для представників монтажно організації)



УВАГА! Дотримуйтесь загальних вимог і правил безпечної експлуатації, що наведені на початку даної інструкції. Дотримуйтесь представлених нижче вказівок.

Монтаж і настройку водонагрівача повинен виконувати кваліфікований фахівець відповідно до діючих правил та санітарно-гігієнічних норм.

Установка водонагрівача

Установка та перший запуск водонагрівача повинні здійснюватися кваліфікованим фахівцем, який може нести відповідальність за правильність встановлення і дати рекомендації щодо використання водонагрівача. При підключенні повинні бути дотримані

чинні стандарти і правила. Не допускається установка вертикальних моделей (V) горизонтально, а горизонтальних моделей (H) – вертикально.

Для скорочення втрат тепла через трубопровід прилад слід встановити на мінімальній відстані від водорозбірного вузла (А мал. 1). Для проведення технічного обслуговування слід забезпечити навколо приладу вільний простір не менше 50 см, а від стелі – не менше 10 см. (мал. 2). Для кріплення приладу рекомендується використовувати гаки з діаметром не менше 12мм. (мал. 3). Залежно від вибраної Вами моделі водонагрівача, Вам знадобляться 2чи 4таких гаки. Підготовлене кріплення повинно витримувати трикратну вагу наповненого водою водонагрівача.

ГІДРАВЛІЧНЕ З'ЄДНАННЯ

Слід з'єднувати патрубки водонагрівача тільки з трубами та фітінгами, розрахованими на температуру, що перевищує 80°C при максимальному робочому тиску. Не рекомендується використовувати матеріали, не розраховані на високі температури. Встановіть запобіжний клапан на вході холодної води водонагрівача (трубка входу позначена синім кільцем). Запобіжний клапан спрацює при тиску води в водонагрівачі вище 0,7МПа (7бар).

УВАГА! Встановлення запобіжного клапана, що входить до комплекту, є обов'язковою вимогою.

Для полегшення в обслуговуванні водонагрівача рекомендується встановити зливний вентиль-трійник між входом водонагрівача і запобіжним клапаном. Даний трійник допоможе зливати воду з водонагрівача, не викручуючи запобіжний клапан. Для зручності рекомендується під'єднати до вентиля трійника шланг для зливання води. Цей шланг дозволить направляти воду, що зливається з водонагрівача, до каналізації або іншого вибраного Вами місця.

Під'єднайте вхідний патрубок запобіжного клапана до магістралі холодної води за допомогою гнучкого шланга. За необхідності встановіть запірний вентиль.

При затягуванні з'єднань не прикладайте надмірних зусиль. Особливо для запобіжного клапану. Запобіжний клапан рекомендується закручувати не більше, ніж на 3-4 обороти, забезпечивши герметичність стрічкою фум. У режимі нагріву з дренажного отвору запобіжного клапана може капати вода. Для відведення цієї води застосовується дренажний шланг, який має бути прокладений з ухилом вниз. Температура в зоні прокладення дренажного шланга не повинна опускатися нижче 0°C. Якщо тиск води в водопроводі є близький до тиску спрацювання запобіжного клапана, то перед запобіжним клапаном слід встановити знижувальний редуктор. Щоб уникнути засмічення водорозбірної арматури або душової насадки з труб мають бути видалені сторонні та грязь. Для збільшення строку служби приладу застосовується електрохімічний захист від корозії (магнієвий анод). Проте цей захист не може використовуватися при твердості води нижче 12°ЕЗ. Іншого боку, експлуатація водонагрівача з водою високої твердості призводить до утворення вапняних відкладень, які знижують продуктивність приладу і можуть призвести до виходу з ладу нагрівального елементу.

Електричне підключення

Перед початком будь-яких робіт слід переконатися, що водонагрівач повністю відключений від електричної мережі.

Електромонтаж приладу повинен виконуватися кваліфікованим фахівцем з дотриманням правил техніки безпеки. Фірма-виробник не несе відповідальності за пошкодження приладу внаслідок неправильного заземлення або неправильних параметрів джерела електроживлення.

Параметри джерела електроживлення повинні відповідати технічним характеристикам водонагрівача, вказаним в заводській таблиці. Застосуйте кабель з відповідним перерізом жил.

Застосування трійників, подовжувачів та перехідників не допускається. Не під'єднуйте кабель заземлення приладу до водопровідних і газових труб. Якщо водонагрівач постачається з кабелем електроживлення, який в майбутньому треба буде поміняти, використовуйте кабель відповідного типу (H05VV-F 3x1,5 мм², Ø 8,5мм). Протягніть кабель електроживлення у відповідний отвір в задній панелі приладу та приєднайте до клемної колодки (М, мал. 3-4-5-6). Потім кожен з має бути зафіксований в колодці відповідними болтами. Для відключення зовнішнього електроживлення приладу використовуйте 2-полосний вимикач, що відповідає стандарту CEI-EN з ізоляційною відстанню між контактами не менше 3мм . У ланцюзі електроживлення рекомендується встановити запобіжники.

Водонагрівач повинен бути заземлений. П заземлення (жовто-зеленого кольору, довше фазних проводів) слід під'єднати до клема, позначеної символом  (G, мал. 3-4-5-6). Закріпіть кабель електроживлення за допомогою кабельних затискачів. Переконайтеся, що параметри джерела електроживлення відповідають технічним характеристикам приладу. Якщо водонагрівач не укомплектований кабелем електроживлення, то підключення може бути виконане наступними способами:

- постійне підключення за допомогою кабелю, прокладеного в жорсткій трубі, якщо прилад не обладнаний кабельними затискачами;
- підключення за допомогою гнучкого кабелю (тип H05VV-F 3x1,5 мм², Ø 8,5 мм), якщо прилад обладнаний кабельними затискачами.

Схема електричного підключення представлена на мал. 3-4-5-6.

Введення в експлуатацію

Перед підключенням водонагрівача до джерела електроживлення обов'язково наповніть бак водою. Для цього відкрийте вентиль подачі водопровідної води до водонагрівача і кран гарячої води на змішувачу. Як тільки водонагрівач наповниться, з крана потече вода. Перевірте фланець на наявність протікань та, за необхідності, підтягніть болти фланця. Подайте електроживлення, ввімкнувши вимикач.

ТЕХНІЧНЕ ОБСЛУГОВУВАННЯ (інформація для фахівців)



УВАГА! Дотримуйтесь загальних вимог і правил безпечної експлуатації, наведених на початку даної інструкції. Дотримуйтесь представлених нижче вказівок.

Всі роботи з монтажу приладу повинен виконувати кваліфікований фахівець з дотриманням правил техніки безпеки.

Перш ніж звернутися до сервісного центру, переконайтеся, що пошкодження не пов'язане з перебоями в водопостачанні або електроживленні.

Зливання води

Якщо виникає небезпека заморожування, то необхідно злити воду з приладу. Для цього виконайте наступні операції:

- відключіть електроживлення приладу;
- закрийте вентиль подачі холодної води до водонагрівача;
- відкрийте кран гарячої води на змішувачу (у раковині або ванні);
- відкрийте зливний кран трійника (В мал. 2).

Заміна внутрішніх елементів

Увага! Відключіть водонагрівач від живлення перед будь-якою роботою з ним. Доступ до електричних частин може бути здійснений, якщо зняти пластикову кришку.

- Для моделей з інтерфейсом, вказаним на малюнку 3 і 5:

Щоб замінити електронний термостат (поз. Т), від'єднайте кабель живлення (поз. С) і проводи електронної плати (поз. Y). Потім обережно витягніть термостат з отвору, не перегинаючи довгу планку, на якій розташовані сенсори (поз. К).

Щоб замінити пульт управління (поз. W), від'єднайте проводи (поз. Y) і розкрутіть шурупи.

- Для моделей з інтерфейсом, вказаним на малюнку 4 і 6:

Щоб замінити планку, на якій розташовані сенсори (поз. К), від'єднайте проводи (поз. F), що йдуть від електронної плати, і обережно витягніть планку з отвору, не згинаючи її.

Щоб замінити панель управління (поз. W), від'єднайте проводи (поз. Y) і розкрутіть фіксуєчі шурупи.

Щоб замінити силову плату (поз. Z), від'єднайте кабелі і проводи (поз. С, Y, Н, Р) і розкрутіть фіксуєчі шурупи.

Під час заміни, будь ласка, переконайтеся, що всі компоненти встановлені знову на їхні штатні місця.

Перед початком робіт з заміни нагрівального елемента і анода злийте воду з водонагрівача. Для моделей з автоклавним фланцем, відкрутіть гайку (D, мал. 7) і зніміть скобу (8, мал. 7), що фіксує фланець. Потім втисніть фланець (F мал. 7), поверніть його навколо своєї осі і витягніть фланець назовні.

Для інших моделей викрутіть 5 болтів (С мал. 8) і зніміть фланець (F мал. 8).

Нагрівальний елемент і анод приєднані до фланця. При зборці приладу, будь ласка, не забудьте встановити в вихідне положення фланцеве ущільнення, термостат і нагрівач (мал. 7 і 8). Фланцеве ущільнення (Z стор. 9) рекомендується замінювати кожного разу при повторній зборці.

Використовуйте запасні частини, що виробляються тільки заводом-виробником.

Планове технічне обслуговування

Магнісвий анод є невід'ємним компонентом системи захисту від корозії для водовмісної ємкості (за винятком водонагрівачів з баком із нержавіючої сталі). При агресивних властивостях води магнісвий анод зношується за 1-2 роки. Необхідно ЩОПІК перевіряти стан магнісного анода (N на мал. 9). При сильному зношуванні магнісвий анод необхідно замінити. Гарантія на водовмісну ємкість при зношеному магнісвому аноді (залишковий об'єм менше 30%) є недійсною. Для заміни анода демонтуйте нагрівальний елемент та відкрутіть анод від кріпильного кронштейна.

Магнісвий анод є витратним матеріалом і його заміна не підпадає під гарантію.

Виконання правил регулярного обслуговування забезпечить Вам тривалий термін роботи водонагрівача.

Запобіжний клапан

Регулярно перевіряйте, щоб запобіжний клапан (пристрій для захисту від надмірного тиску) не був заблокований чи пошкоджений. За необхідності замініть його або видаліть вапняний наліт.

Термоелектричні моделі

Всі інструкції, наведені в цьому посібнику з експлуатації, стосуються також і термоелектричних моделей. Додатковою операцією для цих моделей є під'єднання до трубопроводів термосифону. Приєднати верхній патрубок водонагрівача до висхідної труби термосифону, а нижній патрубок – до низхідної труби, встановивши між ними два запірних вентиля.

Нижній, більш легкодоступний, клапан призначений для відключення апарату від системи центрального опалення, коли термосифон не працює.

ПОСІБНИК З ЕКСПЛУАТАЦІЇ

! УВАГА! Дотримуйтесь загальних вимог і правил безпечної експлуатації, наведених на початку даної інструкції. Дотримуйтесь представлених нижче вказівок.

Поради щодо експлуатації

- З водонагрівача може капати вода, тому не залишайте цінні предмети та обладнання під приладом.
 - Перед довготривалою перервою в експлуатації водонагрівача виконайте наступні дії:
 - відключіть електроживлення приладу ввідним вимикачем;
 - закрийте всі крани.
 - Гаряча вода при температурі понад 50°C може викликати сильні опіки аж до смертельного наслідку.
- Діти, люди похилого віку та люди зі слабким здоров'ям найбільш схильні до ризику отримати опіки.

Всі роботи з технічного обслуговування повинні виконуватися кваліфікованим фахівцем.

Перезапуск/Діагностика

- Для моделей з інтерфейсом, вказаним на малюнку 3 і 4:

Якщо виникає несправність, прилад переходить до режиму сповіщення про поломки, і всі його індикаторні лампочки на контрольній панелі почнуть одночасно миготіти.

Перезапуск: для перезапуску вимкніть і знову ввімкніть прилад, використовуючи кнопку  (поз. А). У тому випадку, якщо несправність може бути ліквідована в процесі перезавантаження, то водонагрівач повернеться до нормального режиму роботи. Інакше індикатори продовжать миготіти. В цьому випадку зверніться до авторизованого сервісного центру.

Діагностика: для активізації функції діагностики натисніть і утримайте кнопку  (поз. А) протягом 5 секунд.

Вид несправності буде показаний п'ятьма індикаторами (поз. 1-5) згідно наступної схеми:

- 1-й індикатор – внутрішня несправність електронної плати;
- 2-й індикатор – несправність анода (для моделей, обладнаних активним анодом);
- 3-й індикатор – температурний датчик NTC1/NTC2 (розрив або коротке замикання);
- 5-й індикатор – перегрів води, визначений індивідуальним датчиком;
- 4-й і 5-й індикатори – загальний перегрів (несправність електронної плати);
- 3-й і 5-й індикатори – помилка сенсорного диференціала;
- 3-й, 4-й і 5-й – запуск водонагрівача без води.

Для виходу з функції діагностики натисніть кнопку  (поз. А) або зачекайте 25 секунд.

- Для моделей з інтерфейсом, вказаним на малюнку 5 і 6:

Якщо виникає несправність, прилад переходить до режиму сповіщення про поломки і на дисплеї виводиться відповідний цифровий код несправності (наприклад, E01).

Коди помилок:

- E01-E02-E03 – перегрівання води;
- E10-E11-E12-E13-E16 – помилка сенсора NTC (несправність сенсора);
- E04 – запуск водонагрівача без води;
- E14-E15 – несправність анода;
- E50-E51 – необхідність обслуговування;
- E60-E90-E91-E92 – помилка програми електронної плати

Перезапуск: для перезапуску вимкніть і знову увімкніть прилад, використовуючи кнопку  (поз. А) У разі, якщо несправність може бути ліквідована в процесі перезавантаження, то водонагрівач повернеться до нормального режиму роботи. Інакше, то код помилки знову з'явиться на дисплеї. В цьому випадку зверніться до авторизованого сервісного центру.

Встановлення/коригування місцевого часу (тільки для моделей з інтерфейсом, вказаним на малюнку 5 і 6)

Під час першого включення водонагрівача система автоматично запропонує вам встановити поточний час. Згодом для коригування часу необхідно натиснути і утримати кнопку «set» протягом 2 секунд. Вибір поточної години здійснюється поворотом кнопки «set». Далі слід підтвердити обрану годину натисненням цієї кнопки. Повторіть дану процедуру для установки значення хвилини.

Регулювання температури та активізація функцій приладу

- Для моделей з інтерфейсом, зазначеним на малюнку 3 і 4:

Вімкніть водонагрівач, натиснувши кнопку  (поз. А). Встановіть бажану температуру, використовуючи кнопки «+» або «-». Рівень нагрівання можна вибрати від 1 (40°C) до 5 (80°C). Під час фази нагрівання індикатори (поз. 1-5), що відповідають температурі нагрітої води, горітимуть безперервно. Всі наступні індикатори миготітимуть (включаючи індикатор, що відповідає встановленій температурі).

Якщо температура води у водонагрівачі починає знижуватися (наприклад, під час користування гарячою водою), процес нагрівання почнеться автоматично. І індикатори, між останнім індикатором, що безперервно горить та відповідає поточній температурі у водонагрівачі, та індикатором, що відповідає встановленій температурі, будуть миготіти.

Під час першого включення температура нагрівання за умовчанням встановлена на рівні 70°C (поз. 4).

У випадку перебоїв в живленні або відключення водонагрівача за допомогою кнопки (поз. А), система запам'ятає останні температурні настройки. Під час нагрівання можлива поява легкого шуму як результат процесу нагрівання води.

- Моделі з інтерфейсом, вказаним на малюнку 5 і 6:

Вімкніть водонагрівач, натиснувши кнопку  (поз. А). Прилад має 4 режими нагрівання: Manual (Ручне управління), P1 (Програма 1), P2 (Програма 2), а також P1 (Програма 1) і P2 (Програма 2) разом. Кожен раз, натискаючи на кнопку «mode» для вибору режиму нагріву, на дисплеї будуть загорятися індикатори біля позначок відповідних режимів. Режими будуть вибиратися на шіклінній основі в наступному порядку: P1 (Програма 1) P2 (Програма 2) P1+P2 (Програма 1 і Програма 2 разом) Manual (Ручний).

• **Ручний режим** (горить індикатор **Manual**): Дозволяє виставити необхідну температуру простим повертанням ручки «set» («Установка») (повертання здійснюється до відображення необхідної температури, діапазон регулювання – від 40°C до 80°C). Далі натисніть кнопку «set». Настройка збережеться в пам'яті водонагрівача, і він починає працювати в Режимі ручного управління.

Функція «**ECO**»: У тому випадку, коли Ручний режим працює спільно з функцією «**ECO**» (дивіться нижче розділ Функція «**ECO**»), температура виставлятиметься пристроєм автоматично; це означає, що кнопка «set» буде відключена. При обертанні ручки «set» на дисплеї протягом трьох секунд відобразиться напис «**ECO**». Якщо Ви хочете відрегулювати температуру, Вам необхідно буде відключити функцію «**ECO**».

• Режими «P1» Програма 1: горить індикатор «P1»), «P2») (Програма 2: горить індикатор «P2»), а також «P1 + P2») (Програма 1 і Програма 2 разом: одночасно горять індикатори «P1» та «P2») можуть використовуватися для програмування нагріву до зазначеного часу (одного або двох періодів в день). Для вибору цього режиму натисніть кнопку «mode» до тих пір поки не загориться індикатор в необхідній програмі. Після вибору програми поверніть кнопку «set» для того, щоб вибрати час, до якого необхідно мати гарячу воду

(час встановлюється з кроком в 30хвилин). Натисніть кнопку «set» для того, щоб водонагрівач почав працювати в режимах «P2» та «p2». Якщо ж Ви вибрали режим «P1 + P2», тоді необхідно повторити вибір часу та температури також і для другого періоду. Період, в якому не заданий час нагріву, активований не буде. Індивідуальні програми «P1» та «P» ідентичні за пріоритетом та можуть встановлюватися незалежно одна від одної для кращої гнучкості.

Коли одна з програм працює («P1», «P2» або «P1 + P2») кнопка «set» відключена. Та якщо її почали обертати, тоді на дисплеї протягом 3 секунд з'явиться надпис «Pr». Якщо Ви хочете змінити параметри настройки, натисніть кнопку «set».

Функція «ECO PLUS»: У тому випадку, будь-яка з програм («P1», «P2» або «P1 + P 2») працює спільно з функцією «ECO» (дивіться нижче розділ Функція «ECO»), температура виставляється пристроєм автоматично. Таким чином, при цьому можливо виставляти лише часові інтервали, коли буде доступна гаряча вода. При повертанні ручки «set» («Установка») на дисплеї протягом трьох секунд відобразиться напис «PLUS ECO».

NB! Під час установки будь-яких функцій, якщо користувач не почне будь-яких дії протягом 5 секунд, тоді до пам'яті системи будуть занесені останні встановлені дані.

Функція EXTRA POWER (додаткова потужність)

Для моделей з інтерфейсом, вказаним на малюнку 4 і 6:

Водонагрівач зазвичай працює зі штатним рівнем потужності. Функція EXTRA POWER включає додаткову потужність для того, щоб прискорити час нагрівання води. Щоб включити цю функцію, натисніть кнопку (поз. В), яка запалиться жовтим світлом. Щоб відключити дану функцію, ще раз натисніть кнопку, вона повинна згаснути.

Функція ECO

Функція ECO запускає спеціальний автоматичний цикл очищення води та внутрішньої поверхні водонагрівача від бактерій, під час якого підбирається оптимальна температура та швидкість нагріву води, при якому гине більшість хвороботворних бактерій, які можуть міститися в теплій стоячій воді.

Дану функцію рекомендується включати у випадку, якщо водонагрівачем не користувалися більше 3днів підряд або якщо Ви не нагріваєте воду вище 70°C. Оптимальний час роботи даної функції: 6-12 годин. Для економії електроенергії використання функції ECO більше 24 годин при одноразовому включенні не доцільно.

Завдяки спеціальній кнопці на панелі керування Ви маєте можливість використання декількох циклів очищення підряд, що збільшує ймовірність повного знищення бактерій.

Функція ECO включається натисканням кнопки ECO на панелі керування. Щоб виключити її, натисніть кнопку ще раз.

NB! Під час роботи функції ви не можете управляти температурою нагріву, тому що вона вибирається автоматично, відповідно до закладеної логіки режиму ECO. Але якщо функція ECO залишається включеною більше двох тижнів підряд, тоді водонагрівач автоматично переходить в економічний режим роботи, при якому він буде нагрівати воду виходячи з ваших середніх потреб.

Додатковий автоматичний антибактеріальний режим

Водонагрівач має також повністю автоматичний антибактеріальний режим. Керування антибактеріальними циклами в цьому режимі реалізовано за допомогою програми водонагрівача, та він включений за умовчужанням. Автоматичний режим активується за певних умов, коли Ви не користуєтеся кнопкою ECO на панелі керування. Тобто даний режим є додатковим захистом від хвороботворних бактерій, що містяться в теплій воді.

Перший цикл даного режиму включається через три дні після першого включення водонагрівача. Надалі, якщо протягом 30 днів температура у водонагрівачі не піднімалася вище 70°C, тоді включається наступний цикл. Якщо водонагрівач виключений, автоматичний антибактеріальний режим деактивовано. При вимкнанні пристрою під час

виконання антибактеріального циклу, водонагрівач вимикається й функція також відключається. По завершенню автоматичного антибактеріального циклу, робоча температура повертається до значення, раніше встановленого користувачем.

• Для моделей з інтерфейсом, зазначеним на мал. 3 і 4:

Активіація антибактеріального циклу ECO відображається на дисплеї як установка звичайного режиму нагріву до температури 70°C (мал. 3 і 4). Для повного відключення автоматичного антибактеріального режиму, одночасно натисніть та втримуйте протягом чотирьох секунд кнопки «ECO» і «+»; при цьому для підтвердження деактивації режиму протягом чотирьох секунд буде швидко мигати світлодіод поз. 1 (мал. 3 і 4). Для зворотного включення автоматичного антибактеріального режиму, повторіть описану вище процедуру; при цьому для підтвердження активації режиму протягом чотирьох секунд буде швидко мигати світлодіод поз. 2 (мал. 3 і 4).

• Для моделей з інтерфейсом, зазначеним на мал. 5 і 6:

Під час автоматичного антибактеріального циклу ECO на дисплеї поперемінно відображаються значення температури води та текст «-Ab-».

Для включення/виключення даного режиму під час роботи водонагрівача, натисніть і втримуйте протягом п'яти секунд кнопку «mode» («Режим»). Виберіть «AbO» (відключити режим) або «AbI» (включити режим), повертаючи кнопку «set» («Установка»), потім слід підтвердити вибір натисканням цієї кнопки. Після того, як автоматичний антибактеріальний режим буде відключений або включений, індикація на панелі управління водонагрівача перейде у звичайний стандартний режим функціонування.

МОЖЛИВІ НЕСПРАВНОСТІ ТА СПОСОБИ ЇХ УСУНЕННЯ

Якщо з водорозбірного тече холодна вода, перевірте наступне:

- переконайтеся, що на силову плату подано напругу;
- перевірте електронну плату;
- переконайтеся в справності нагрівального елемента.

Якщо водорозбірного крану тече занадто гаряча вода (з паровими пробками):

Відключіть електроживлення приладу і перевірте наступне:

- переконайтеся в справності електронної плати;
- переконайтеся у відсутності накипу на елементах, розташованих всередині баку.

З водорозбірного крану тече недостатньо гаряча вода

Виконайте наступні перевірки:

- перевірте тиск води у водопроводі;
- перевірте стан трубопроводу гарячої води;
- переконайтеся в справності електричних компонентів.

З запобіжного пристрою капає вода

В режимі нагрівання зі зливного клапана може капати вода, що цілком нормально. Щоб уникнути протікання, встановіть в системі розширювальний бак.

Якщо після відключення режиму нагрівання вода продовжує капати, то слід провести калібрування запобіжного пристрою.

Слиди від термоізоляції на верхній кришці зовнішнього корпусу є технологічною особливістю виробничого процесу і не є дефектом

НЕ НАМАГАЙТЕСЯ РЕМОНТУВАТИ ПРИЛАД САМОСТІЙНО. ТЕХНІЧНЕ ОБСЛУГОВУВАННЯ ВОДОНАГРІВАЧА ПОВИННО ПРОВІДИТИСЯ КВАЛІФІКОВАНИМ ФАХІВЦЕМ.

Додаткова інформація

Комплект поставки:

- водонагрівач;
- запобіжний клапан;
- інструкція з експлуатації, установки і обслуговування;
- гарантійний талон;
- фабрична упаковка.

Кожний водонагрівач має свій унікальний серійний номер, надрукований на шилді. Він складається з ряду символів:

- перші, які знаходяться окремо 6...8 символів - код продукту;
- другі, які знаходяться окремо два символи - внутрішній код заводу;
- наступні за кодом заводу 5 цифр - дата виробництва, де перші дві цифри показують рік виробництва, а інші три - день виробництва, який відраховується з початку року;
- останні цифри, надруковані курсивом (похилим шрифтом) - послідовна наскрізна нумерація, унікальна для кожного водонагрівача в межах року випуску.



Дані і вказані специфікації можуть бути змінені. Виробник залишає за собою право вносити будь-які необхідні зміни без попереднього повідомлення або заміни.

За відсутності у організації, що торгує, гарантійних талонів чи в разі порушення сервісним центром умов гарантії, просимо звертатися до представництва виробника в Києві:
тел. +38 044 496 25 15/16, факс. +38 044 496 25 12, e-mail: service.ua@arustonthermo.com
03680, Україна, м.Київ, вул. Боженко 86 Еб, корп. 6







GENERAL WARNINGS





1. This manual is an integral and essential part of the appliance. It should be preserved with care alongside the appliance even if the latter is transferred to another owner or user and/or moved to another location.
2. Carefully read the instructions and warnings contained in this manual; they provide important information for the safe installation, use and maintenance of your new appliance.
3. The installation is the responsibility of the buyer and should be performed by a competent person in accordance with the instructions contained herein.
4. The use of this appliance for purposes other than those specified is **strictly forbidden**. The manufacturer is not to be held responsible for any damage due to improper, incorrect and unreasonable use or due to failure to comply with the instructions set forth herein.
5. Installation, maintenance and all other interventions must be carried out by a competent person in full conformity with the applicable legal regulations and the directions provided by the manufacturer.
6. Incorrect installation can cause personal injury, property damage and damage to animals; the manufacturer will not be held responsible for such damage.
7. Keep all packing material (clips, plastic bags, polystyrene foam, etc.) out of children's reach as they are hazardous.
8. This appliance is not intended for use by persons (including children) with reduced physical, sensory or mental capabilities, or lack of experience and knowledge, unless they have been given supervision or instruction concerning use of the appliance by a person responsible for their safety. Children should be supervised to ensure that they do not play with the appliance.
9. It is **strictly forbidden** to touch the appliance barefoot or with wet hands or feet.
10. All repairs should be carried out by a competent person only, using only original spare parts. Failure to comply with the above instructions could compromise safety and invalidate all liability on the part of the manufacturer.
11. The temperature of the hot water is adjusted by an operating thermostat that acts as a resettable safety device to avoid any dangerous rises in temperature.
12. The appliance electrical connection should be made in accordance with the instructions provided in the relevant paragraph.
13. If the device that safeguards against excess pressure is supplied with the appliance, it must not be tampered with and must be promptly replaced with appropriate devices should it not conform to current regulations and legislation.
14. No inflammable items should be left in the vicinity of the appliance.

Key to symbols:





Symbol	Meaning
	Failure to comply with this warning implies the risk of personal injury, in some circumstances even fatal
	Failure to comply with this warning implies the risk of damage, in some circumstances even serious, to property, plants or animals
	Obligation to keep to the general safety norms and appliance specifications

GENERAL SAFETY NORMS

Ref.	Warning	Risk	Symbol
1	Do not make operations that involve the appliance's opening and the removal from its installation	Electrocution from live components. Personal injury from burns due to overheated components or wounds caused by sharp edges or protrusions.	
2	Do not start or stop the appliance by simply plugging it into or out of the electricity mains.	Electrocution from a damaged cable or plug, or socket.	
3	Do not damage the power supply cable.	Electrocution from live unsheathed wires.	
4	Do not leave anything on top of the appliance.	Personal injury from an object falling off the appliance following vibrations.	
		Damage to the appliance or any objects underneath it due to the object falling off following vibrations.	
5	Do not climb onto the appliance.	Personal injury due to the appliance falling.	
		Damage to the appliance or any objects underneath it due to the appliance falling off from its place of installation.	

Ref.	Warning	Risk	Symbol
6	Do not attempt to clean the appliance without first turning it off and unplugging it or switching the dedicated switch off.	Electrocution from live components.	
7	Install the appliance on a solid wall that is not subjected to any vibrations.	Appliance falling due to the wall giving way, or excessive noise during operation	
8	Make all electrical connections using conductors with a suitable section.	Fire due to overheating from electrical current passing through undersized cables.	
9	Reset all the safety and control functions affected by any interventions performed on the appliance and make sure they operate correctly before re-using the appliance.	Damage or shutdown of the appliance due to out-of-control operation.	

SPECIFIC SAFETY NORMS FOR THIS APPLIANCE

Ref.	Warning	Risk	Symbol
10	Before handling, empty all components that may contain hot water, carrying out any bleeding if necessary.	Personal injury from burns.	
11	Descale the components, in accordance with the instructions provided on the "safety data sheet" of the product used, airing the room, wearing protective clothing, avoid mixing different products, and protect the appliance and surrounding objects.	Personal injury due to contact of the skin or eyes with acidic substances, inhalation or swallowing of harmful chemical agents.	
		Damage to the appliance or surrounding objects due to corrosion caused by acidic substances.	
12	Do not use any insecticides, solvents or aggressive detergents to clean the appliance.	Damage to the plastic and painted parts.	

TECHNICAL CHARACTERISTICS

For the technical characteristics of the appliance, please refer to the information provided on the data plate (label located near the water inlet and outlet pipes).

Model	Ø 353					Ø 450				
	30	40	50	65	80	50	80	100	120	150
Theoretical Weight kg.	15	17	19	21	25	17	22	26	33	41

This appliance complies with the provisions set forth in the EEC/89/336 EMC directive on electromagnetic compatibility.

INSTALLATION NORMS (for the installer)



WARNING! Follow the general warnings and the safety norms listed at the beginning of the text and keep to all the instructions given under all circumstances.

The installation and set-up of the water heater must be carried out by a competent person in conformity with the applicable norms in force and with any provisions set forth by local authorities and public health bodies.

The appliance heats water to a temperature below boiling point. It must be linked up to a mains water supply according to the appliance performance levels and capacity. Before connecting the appliance, it is first necessary to:

- Check whether the characteristics (please refer to the data plate) meet the customer's

requirements.

- Make sure the installation conforms to the IP degree (of protection against the penetration of liquids) of the appliance according to the applicable norms in force.
- Read the instructions provided on the packaging label and on the appliance data plate.

Installing the appliance

This appliance was designed to be installed only inside buildings in compliance with the applicable norms in force. Furthermore, installers are requested to keep to the following advice in the presence of:

- **Damp:** do not install the appliance in closed (unventilated) and damp rooms.
- **Frost:** do not install the appliance in areas where the temperature may drop critically and there may be a risk that ice may form.
- **Sunlight:** do not expose the appliance to direct sunrays, even in the presence of windows.
- **Dust/vapours/gas:** do not install the appliance in the presence of particularly dangerous substances such as acidic vapours, dust or those saturated with gas.
- **Electrical discharges:** do not install the appliance directly on electrical supplies that aren't protected against sudden voltage jumps.

In the case of walls made of bricks or perforated blocks, partition walls featuring limited static, or masonry different in some way from those stated, you first need to carry out a preliminary static check of the supporting system.

The wall-mounting fastening hooks must be designed to support a weight that is three times higher than the weight of the water heater filled with water. Fastening hooks with a diameter of at least 12 mm are recommended.

Local norms could set forth restrictions regarding the installation in a bathroom environment. Therefore keep to the minimum distances foreseen by the applicable norms in force.

The appliance should be installed as close as possible to the point of use to limit heat dispersion along the piping (A fig. 1).

Allow for a clearance of at least 50 cm to provide access to the electrical components, thus facilitating the maintenance activities.

HYDRAULIC CONNECTION

Connect the water heater's inlet and outlet with pipes or fittings that are able to withstand temperature in excesses of 80° C at a pressure exceeding that of the working pressure. Therefore, we advise against the use of any materials which cannot resist such high temperatures.

Screw a "T" piece union to the water inlet pipe with the blue collar. On one side of the "T" piece union, screw a tap for draining the appliance that can only be opened with the use of a tool (B fig. 2). On the other side of the "T" piece union screw the safety valve supplied (A fig. 2).

WARNING! For those nations that have taken on European norm EN 1487:2000, the pressure safety device provided with the product does not comply with national norms. According to the norm, the device must have a maximum pressure of 0.7MPa (7 bar) and have at least: a cut-off valve, a non-return valve, a control mechanism for the non-return valve, a safety valve and a water pressure shut-off device.

The device relief must be connected to a relief pipe that has a diameter at least identical to the one of the equipment connection. Use a funnel that creates an air gap of at least 20 mm and allows visual checks so that no personal injury, property damage or damage to animals will occur in case of safety device enabling. The

manufacturer will not be held responsible for such damage. Connect the inlet of the pressure safety device to the cold water system using a flexible pipe, using a cut-off valve if necessary (D fig. 2).

In addition, a water discharge tube on the outlet C fig. 2 is necessary if the emptying tap is opened.

When tightening the pressure safety device, do not over tighten and do not tamper with it.

It is normal for water to trickle from the tap during the heating phase; for this reason, it is necessary to connect the drain, which must always be left exposed to the atmosphere, with a drainage pipe that is installed sloping downwards in a place with no ice. If the network pressure is closed to the calibrated valve pressure, it will be necessary to apply a pressure reducer far away from the appliance.

To avoid any possible damage to the mixer units (taps or shower) it is necessary to drain any impurities from the pipes.

The working life of the water heater is affected by the operation of the galvanic anti-corrosion system; therefore it cannot be used when the water hardness is permanently below 12° F.

However, in the presence of particularly hard waters, there will be a considerable and rapid formation of limescale inside the appliance, with a consequent loss in efficiency and damage to the electric heating element.

Electrical connection

Before performing any operations, disconnect the appliance from the electricity mains using the external switch.

For greater safety, have qualified personnel carry out a careful inspection of the electrical system, ensuring it complies with the applicable norms in force, because the appliance manufacturer will not be held responsible for any damage caused by the lack of earthing of the system or for faults in the electricity supply.

Check that the system is suitable for the maximum power absorbed by the water heater (please refer to the data plate) and that the cross-section of the electrical connection cables is suitable and complies with current laws.

The use of multiplugs, extensions or adaptors is strictly prohibited.

It is strictly forbidden to use the piping from the plumbing, heating and gas systems for the appliance earthing connection.

If the appliance is supplied with a power supply cable, should the latter need replacing, use a cable featuring the same characteristics (type H05VV-F 3x1,5 mm², 8,5 mm in diameter. The power supply cable (type HO5 V V-F 3x1,5, diameter 8,5 mm) should be threaded through the relevant hole on the rear part of the appliance until it reaches the terminal board (M, fig. 3-4-5-6), then the individual wires should be fixed in place by tightening the corresponding screws. To disconnect the unit from the electrical supply use a bipolar, switch conforming to CEI-EN standards (contact opening at least 3 mm, better if equipped with fuses).

The appliance must be earthed and the earth cable (which must be yellow-green and longer than that of the phases) is fixed to the terminal marked by the symbol  (G fig. 3-4-5-6). Block the power supply cord on the small cap using the special wire clamp provided. Before starting the appliance, make sure that the power supply voltage conforms to the value indicated on the data plate. If the appliance is not supplied with a power supply cable, choose one of the following installation modes:

- permanent connection to the mains using a rigid pipe (if the appliance is not supplied with a cable clamp);
- with a flexible cable (type H05VV-F 3x1,5mm², 8,5 mm in diameter) if the appliance is supplied with a cable clamp.

Starting and testing the appliance

Before powering the appliance, fill the tank up with mains water.

The filling is carried out by turning on the domestic mains tap and the hot water tap, until the air is completely released. Visually check for water leaks from the flange and slightly tighten it, if necessary.

Power the appliance at the switch.

MAINTENANCE REGULATIONS (for competent persons)



WARNING! Follow the general warnings and the safety norms listed at the beginning of the text and keep to all the instructions given under all circumstances.

All maintenance operations and service visits should be performed by a competent person (who have the skills required by the applicable norms in force).

Before calling your Technical Servicing Centre, check that the fault is not due to lack of water or power failure.

Emptying the appliance

The appliance must be emptied if it is to be left unused in premises subject to frost.

When necessary, empty the appliance as follows:

- disconnect the appliance from the electricity mains;
- turn off the domestic mains tap;
- turn on the hot water tap (wash basin or bathtub);
- open the drain valve **B** (fig. 2).

Replacing parts



WARNING! Disconnect the appliance from the electricity supply before carrying out any work on it.

The electrical parts may be accessed by removing the cover.

- For models featuring a user interface of the type represented in figures 3 and 5: To work on the electronic thermostat (Ref. **T**), disconnect the power supply cable (Ref. **C**) and the control panel wire (Ref. **Y**). Next, remove it from its slot, taking care not to bend the sensor support rod (Ref. **K**) too much.

To work on the control panel (ref. **W**), disconnect the wire (Ref. **Y**) and loosen the screws.

- For models featuring a user interface of the type represented in figures 4 and 6: To work on the sensor support rod (Ref. **K**), disconnect the wire (Ref. **F**) from the P.C.B. and remove it from its slot, taking care not to bend it too much.

To work on the control panel (ref. **W**), disconnect the wire (Ref. **Y**) and loosen the screws.

To work on the power board (Ref. **Z**), disconnect the cables and wires (Ref. **C**, **Y**, **F** and **P**) and loosen the screws.

During reassembly, make sure that all components are put back in their original positions.

In order to work on the heating element and the anode, the appliance must first be emptied.

For models fitted with a surge protection flange, remove the nut (**D**, fig. 7) and remove the bracket fixing the flange in place (**S**, fig. 7), then press the flange (**F**, fig. 7) inwards and remove it with a semicircular movement.

For other models, loosen the 5 bolts (**C**, fig. 8) and remove the flange (**F**, fig. 8). The heating element and anode are attached to the flange. During reassembly, make sure that the flange gasket, the thermostat and the heating element are put back in their original positions (fig. 7 and 8). We recommend the flange gasket (**Z**, fig. 9) is replaced every time it is removed.

Only use authentic spare parts

Periodical maintenance

To ensure the best performance from this appliance, descale the heating element (**R** fig. 7) once every two years.

If you prefer not to use special descaling acids for this operation, simply crumble away the lime deposit without damaging the heating element.

Replace the magnesium anode (**N** fig. 7) every two years. Except products with stainless steel tank.

To remove this, disassemble the heating element and unscrew from the support bracket.

Safety valve

The pressure safety device must be enabled regularly (once a month) to remove the limescale deposits and to check that it is not clogged.

Thermoelectric models

All instructions provided in this manual also apply to thermoelectric models.

These appliances may also be connected to the radiator piping if desired. Connect the upper thermal attachment on the water heater to the rising column of the radiator and the lower attachment to the descending column, placing two taps between them.

The lower, more accessible tap will be used to shut the appliance off from the system when the radiator is not in operation.

USER INSTRUCTIONS



WARNING! Follow the general warnings and the safety norms listed at the beginning of the text and keep to all the instructions given under all circumstances.

Advice for user

- Avoid positioning any objects and/or appliances that could be damaged by water leaks beneath the water heater.
- Should you not use any water for an extended period of time, you should:
 - > disconnect the appliance from the electrical supply by switching the external switch to "OFF";
 - > turn off the plumbing circuit taps.
- Hot water whose temperature exceeds 50°C at the user taps may immediately cause severe burns or scalds. Children, the disabled and the elderly are more exposed to the risk of burns.

It is strictly forbidden for the user to perform any routine or extraordinary maintenance. Contact a competent person for the replacement of the power supply cable.

To clean the outer parts of the appliance, use a damp cloth soaked in soapy water.

Reset/Diagnostics

- For models featuring a user interface as represented in figures 3 and 4:

When one of the malfunctions described above occurs, the appliance will enter its "fault status" and all LEDs on the control panel will flash simultaneously.

Reset: to reset the appliance, switch the product off and on again using the  button (Ref. **A**). If the cause of the malfunction disappears immediately following the reset process, the appliance will resume normal operation. If this is not the case, all the LEDs will continue to flash; contact the Technical Assistance Centre.

Diagnostics: to activate the diagnostics function, press and hold the  button (Ref. **A**) for 5 seconds.

The type of malfunction is indicated by the 5 LEDs (Ref. **1→5**), in accordance with the following diagram:

LED ref. 1 – Internal P.C.B. malfunction;

LED ref. 2 – Anode malfunction (in models fitted with active anode);

LED ref. 3 – NTC 1/NTC 2 temperature sensors broken (open or short-circuited);

LED ref. 5 – Water overheating detected by an individual sensor;

LEDs ref. 4 and 5 – General overheating (P.C.B. malfunction);

LEDs ref. 3 and 5 – Sensor differential error;

LEDs ref. 3, 4 and 5 – Operation without water.

To exit the diagnostics function, press the  button (Ref. **A**) or wait for 25 seconds.

• For models featuring a user interface as represented in figures 5 and 6:

When a malfunction occurs, the appliance will enter its "fault status" and the relevant digits will flash on the display to indicate the corresponding error code (e.g. E01).

The error codes are as follows:

E01 – E02 – E03 – Water overheating;

E10 – E11 – E12 – E13 – E16 – NTC sensor error (sensor malfunction);

E04 – Operation without water;

E14 – E15 – Anode error;

E50 – E51 – Maintenance request;

E60 – E90 – E91 – E92 – P.C.B. software error.

Reset: to reset the appliance, switch the product off and on again using the  button (Ref. **A**). If the cause of the malfunction disappears immediately following the reset process, the appliance will resume normal operation. If this is not the case, the error code will continue to appear on the display; contact the Technical Assistance Centre.

Anti-bacteria function

The anti-bacteria function (enabled by default) consists in a water heating cycle at 70°C which carries out a thermal disinfection action against the relevant bacteria. The first cycle begins 3 days after the product is switched on. Subsequent cycles are performed every 30 days (if, during that period, the water is not heated to 70°C at least once). When the product is switched off, the anti-bacteria function is disabled. If the appliance is switched off during the anti-bacteria cycle, the product shuts down and the function is disabled. At the end of every cycle, the operating temperature reverts to the value set previously by the user.

• For models featuring a user interface as represented in figures 3 and 4:

The activation of the anti-bacteria cycle is displayed as a normal 70°C temperature setting.

To disable the anti-bacteria function on a permanent basis, press and hold the "ECO" and "+" buttons simultaneously for 4 seconds; the LED 40°C will flash rapidly for 4 seconds to confirm its deactivation.

To reactivate the anti-bacteria function, repeat the procedure described above; the LED 70°C will flash rapidly for 4 seconds to confirm its reactivation.

• For models featuring a user interface as represented in figures 5 and 6:

During the anti-bacteria cycle, the display alternates between the temperature of the water and the text "-Ab-".

To disable/enable the function, while the product is in operation, press and hold the "mode" button for 3 seconds. Select "Ab0" (to disable the function) or "Ab1" (to

enable the function) using the “set” knob, then confirm by pressing the knob. After confirming that the function has been disabled/enabled successfully, the product will revert to its normal operating status.

Setting/adjusting the local time

(Only for models featuring a user interface as represented in figures 5 and 6)

To adjust the local time, the first time the product is switched on it will automatically prompt you to set the correct time; on subsequent occasions you will need to press and hold the “set” knob for 2 seconds. Adjust the current hour setting by turning the “set” knob, then confirm the value by pressing the knob. Repeat the procedure to set the minute value.

Adjusting the temperature and activating the appliance functions

- For models featuring a user interface as represented in figures 3 and 4:
Press the (⏻) button (Ref. **A**) to switch on the appliance. Set the desired temperature by using the “+” and “-” buttons to select a level between 40°C and 80°C. During the heating phase, the LEDs (Ref. **1→5**) corresponding to the temperature reached by the water so far remain lit in a fixed manner; all subsequent LEDs (up to the set temperature) flash progressively.

If the temperature drops, for example after hot water has been used, the heating is reactivated automatically and the LEDs between the last fixed light and the light corresponding to the set temperature will resume flashing progressively.

The first time the product is switched on, it will be set to a temperature of 70°C.

In the event of a power failure or if the product is switched off using the (⏻) button (Ref. **A**), the most recently set temperature remains memorised. During the heating phase, a slight noise may be produced as a result of the water heating process.

- For models featuring a user interface as represented in figures 5 and 6:

Press the (⏻) button (Ref. **A**) to switch on the appliance. The product has 4 operating modes: Manual, Programming 1, Programming 2 and Programming 1and2. Every time the “mode” button is pressed, a different operating mode will be selected (the mode is indicated by the flashing of the corresponding LED near the display). Functions are selected on a cyclic basis, in the following order: “P1”-> “P2”-> “P1andP2”-> “Manual”-> “P1”, etc.

Programmes “P1” and “P2” are set by default to the 07:00 and 19:00 time bands, and to a temperature of 70°C.

The “**Manual**” function (“**Manual**” LED lit) allows the user to set the desired temperature simply by turning the “set” knob until the selected temperature is displayed (the adjustment interval is 40°C - 80°C). If the knob is pressed, the setting will be stored in the appliance memory and the product will begin operating in “Manual” mode.

ECO: If the “Manual” function is used in conjunction with the “ECO” function (see “ECO function” paragraph), the temperature will be set automatically by the product; this means the “set” knob will be disabled. If it is moved, “ECO” will appear on the display for 3 seconds. If you wish to adjust the temperature, you will have to disable the “ECO” function.

The functions “**Programming 1**” (“**P1**” LED lit), “**Programming 2**” (“**P2**” LED lit) and “**Programming 1and2**” (“**P1andP2**” LEDs lit) can be used to programme 1 or 2 time bands in the day during which hot water is required. Press the “mode” button until the LEDs relating to the desired programme begin flashing.

At this point, turn the “set” knob to select the time band in which you would like hot water to be available (time bands are selected in 30-minute notches). Press the knob to store the time band setting in the appliance memory. Next, set the water temperature to the desired level (the adjustment interval is 40°C-80°C). Press the “set” knob to begin appliance operation in “P1” or “P2” mode. If you have selected “P1andP2”, you will need to repeat the time band and temperature setting procedures

for the second time period. During the periods for which the use of hot water has not been scheduled, water heating will be disabled. The individual "P1" or "P2" programmes are of equal importance and may be configured independently by the user for greater flexibility.

When one of the programming functions ("P1" or "P2" or "P1andP2") is enabled, the "set" knob is disabled. If it is moved, "Pr" will appear on the display for 3 seconds. If you wish to adjust the parameters, you will have to press the "set" knob.

ECO PLUS: If one of the programming functions ("P1" or "P2" or "P1andP2") is used in conjunction with the "ECO" function (see "ECO function" paragraph), the temperature is set automatically by the appliance. It is therefore only possible to set the desired time band for hot water availability. If the "set" knob is moved, "PLUS" will appear on the display for 3 seconds, indicating the simultaneous operation of these two functions.

This operating mode maximises the amount of energy saved.

N.B.: in any setting procedure, if the user does not perform any actions for 5 seconds, the last setting will be stored in the appliance memory.

ECO function

The "ECO" function is a software program which automatically "learns" the consumption levels of the user, helping to minimise heat dispersion while maximising the amount of energy saved.

The operation of the "ECO" software consists in an initial memorising period which lasts one week, during which the product begins operating at the temperature set by the user and adjusts it every day to energy requirements in order to maximise the amount of energy saved.

At the end of this "learning" week, the "ECO" software will begin activating the water heating process in accordance with the time periods and quantities identified automatically by the product after it has finished monitoring the activities of the user. The product ensures a store of hot water even during the periods when hot water production has not been scheduled.

To activate the "ECO" function, press the corresponding button, which will light up in green.

While the "ECO" function is active, manual temperature selection is disabled.

If you wish to increase or decrease the temperature, the "ECO" function must be deactivated by pressing the illuminated button, which will then switch off. Whenever the "ECO" function or the product itself is switched off and then on again, the function starts up from the beginning of the "learning" period.

In order to ensure the "ECO" function operates correctly, we recommend the product is not disconnected from the electricity supply.

EXTRA POWER function

(for models featuring a user interface as represented in figures 4 and 6)

The product usually operates at its basic power level.

The EXTRA POWER function activates additional power to speed up the rate at which water is heated. To activate it, press the  illuminated button (Ref. **B**), which will light up in yellow. To deactivate it, press the same button again; the light will switch off.

USEFUL INFORMATION

If the water comes out cold

Have the following checked:
- the terminal board is powered;

- the PCB;
- the heating parts of the heating element.

If the water is boiling (steam from the taps)

Disconnect the appliance from the electricity supply and have the following checked:

- the PCB;
- the amount of limescale build-up in the tank and on the components.

Insufficient hot water supply

Have the following checked:

- the pressure of the water mains;
- the condition of the hot water inlet pipe;
- the electrical components.

Water trickling from the pressure safety device

During the heating phase, some water may trickle from the tap. This is normal. To prevent the water trickling, a suitable expansion vessel must be installed on the flow system.

If the trickling continues even after the heating phase, have the device calibration checked.

**DO NOT TRY TO REPAIR THE APPLIANCE UNDER ANY CIRCUMSTANCES:
ALWAYS CONTACT QUALIFIED TECHNICAL STAFF.**

The data and specifications indicated are not binding and the Producer reserves the right to carry out any modifications that may be required without prior notice or replacement.



This product conforms to EU Directive 2002/96/EC.

The symbol of the crossed waste paper basket on the appliance indicates that at the end of its working life the product should be disposed of separately from normal domestic household rubbish, it must be disposed of at a waste disposal centre with dedicated facilities for electric and electronic appliances or returned to the retailer when a new replacement product is purchased. The user is responsible for the disposal of the product at the end of its life at an appropriate waste disposal centre. The waste disposal centre (using special treatment and recycling processes effectively dismantles and disposes of the appliance) helps to protect the environment by recycling the material from which the product is made. For further information about waste disposal systems visit your local waste disposal centre or the retailer from which the product was purchased.

Краткая инструкция по монтажу накопительного электроводонагревателя Кратка інструкція з накопичувального електроводонагрівача

Комплектація

Комплектація

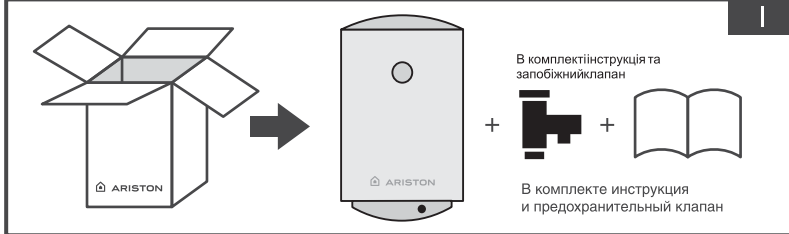

Рекомендации по установке
Рекомендації установки

Требования к крепежу
Вимоги до кріплення



Схема подключения
Схема підключення



Схема установки - Installation scheme

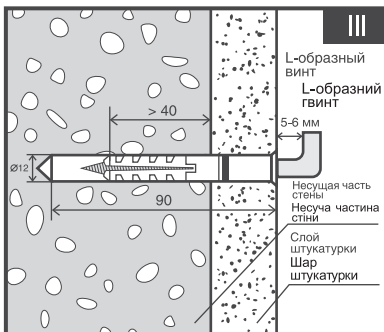
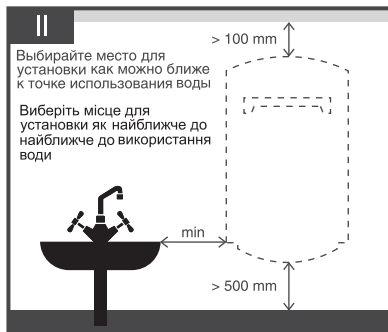

	MOD.	A	B	C	D	E	F	L	M	X	Y	Z	T
353	30 V	588	145	-	-	96,5	310	-	-	100	383	-	G1/2"
	40 V	719	145	-	-	96,5	310	-	-	100	383	-	G1/2"
	50 V	837	145	-	-	96,5	310	-	-	100	383	-	G1/2"
	65 V	981	145	-	-	96,5	310	-	-	100	383	-	G1/2"
	80 V	1178	145	-	-	96,5	310	-	-	100	383	-	G1/2"
	30 H	588	64,5	141	242	-	310	-	-	100	383	196,5	G1/2"
	40 H	719	64,5	141	373	-	310	-	-	100	383	196,5	G1/2"
	50 H	837	64,5	141	491	-	310	-	-	100	383	196,5	G1/2"
450	65 H	981	64,5	141	635	-	310	-	-	100	383	196,5	G1/2"
	80 H	1178	64,5	141	832	-	310	-	-	100	383	196,5	G1/2"
	50 V	553	163	-	-	165	310	-	-	100	480	-	G1/2"
	80 V	758	163	-	-	165	310	-	-	100	480	-	G1/2"
	100 V	913	166	-	-	165	310	-	-	100	480	-	G1/2"
	120 V	1108	166	-	-	165	310	-	-	100	480	-	G1/2"
	150 V	1338	164	-	944	165	310	-	-	100	480	-	G1/2"
	80 T	758	163	-	-	165	310	350	363	100	480	245	G1/2"
	100 T	913	166	-	-	165	310	350	363	100	480	245	G1/2"
	50 H	553	113	159	160	-	310	-	-	100	480	245	G1/2"
	80 H/HT	758	113	174/190	335	-	310	235	-	100	480	245	G1/2"
	100 H	913	113	177	487	-	310	-	-	100	480	245	G1/2"
120 H	1108	113	177	682	-	310	-	-	100	480	245	G1/2"	
505	150 T	1182	98	-	800	178	440	477	840	230	512	260	G3/4"

**ARISTON****ГАРАНТИЙНЫЙ ТАЛОН 1**

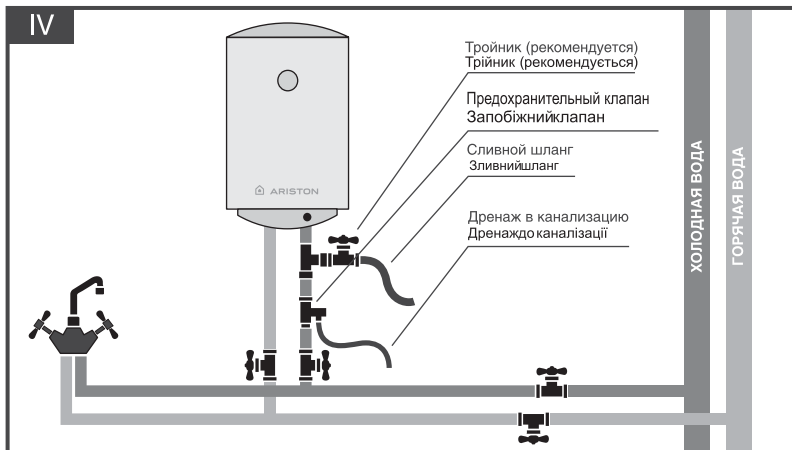
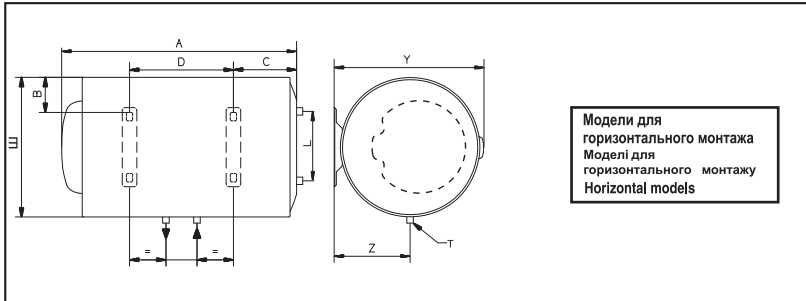
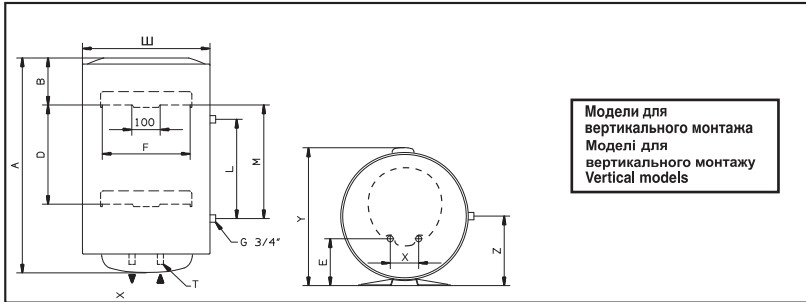
Модель	
Модель	
Серийный номер	
Серийный номер	
Дата продажи	
Дата продажу	
Фирма-продавец	
Фирма-продавец	

*заполняется фирмой-продавцом
заполняется фирмой-продавцом***ARISTON****ГАРАНТИЙНЫЙ ТАЛОН 2**

Модель	
Модель	
Серийный номер	
Серийный номер	
Дата продажи	
Дата продажу	
Фирма-продавец	
Фирма-продавец	

*заполняется фирмой-продавцом
заполняется фирмой-продавцом***ARISTON****ГАРАНТИЙНЫЙ ТАЛОН 3**

Модель	
Модель	
Серийный номер	
Серийный номер	
Дата продажи	
Дата продажу	
Фирма-продавец	
Фирма-продавец	

*заполняется фирмой-продавцом
заполняется фирмой-продавцом***ARISTON****ГАРАНТИЙНЫЙ ТАЛОН 4**

Модель	
Модель	
Серийный номер	
Серийный номер	
Дата продажи	
Дата продажу	
Фирма-продавец	
Фирма-продавец	

*заполняется фирмой-продавцом
заполняется фирмой-продавцом*

Дата приема Дата отримання	
Дата выдачи Дата видачі	
Дефект	
Выполненная работа Виконана робота	
Мастер (Ф.И.О.) Майстер (П.І.Б)	

*печать
сервисного центра
Печатка
сервісного центру*

*заполняется сервисным центром
заповнюється сервісним центром*

Дата приема Дата отримання	
Дата выдачи Дата видачі	
Дефект	
Выполненная работа Виконана робота	
Мастер (Ф.И.О.) Майстер (П.І.Б)	

*печать
сервисного центра
Печатка
сервісного центру*

*заполняется сервисным центром
заповнюється сервісним центром*

Дата приема Дата отримання	
Дата выдачи Дата видачі	
Дефект	
Выполненная работа Виконана робота	
Мастер (Ф.И.О.) Майстер (П.І.Б)	

*печать
сервисного центра
Печатка
сервісного центру*

*заполняется сервисным центром
заповнюється сервісним центром*

Дата приема Дата отримання	
Дата выдачи Дата видачі	
Дефект	
Выполненная работа Виконана робота	
Мастер (Ф.И.О.) Майстер (П.І.Б)	

*печать
сервисного центра
Печатка
сервісного центру*

*заполняется сервисным центром
заповнюється сервісним центром*

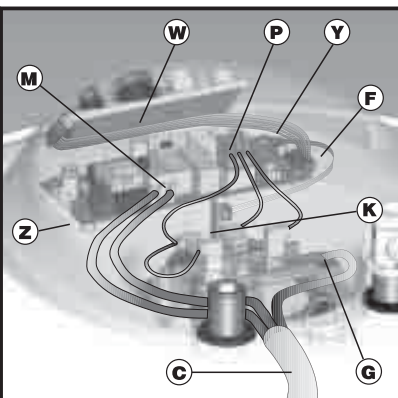
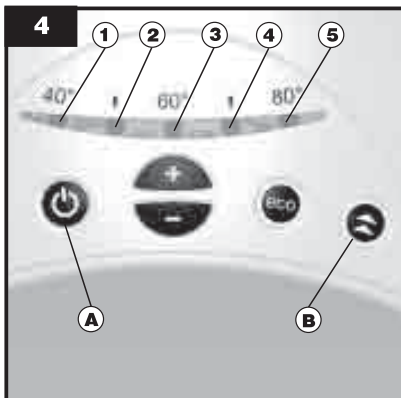
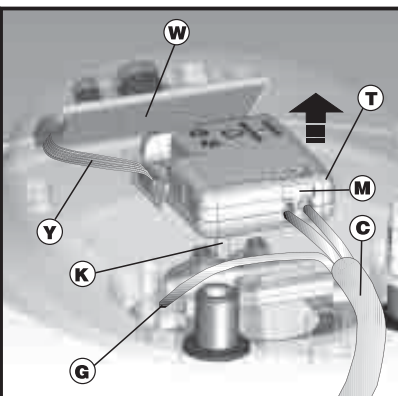
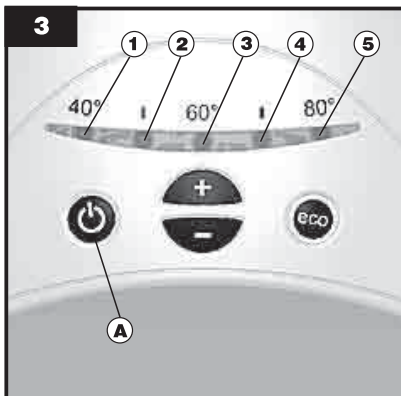
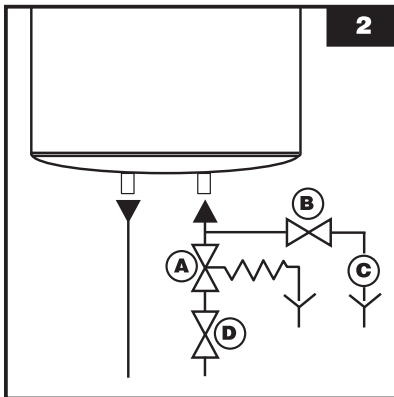
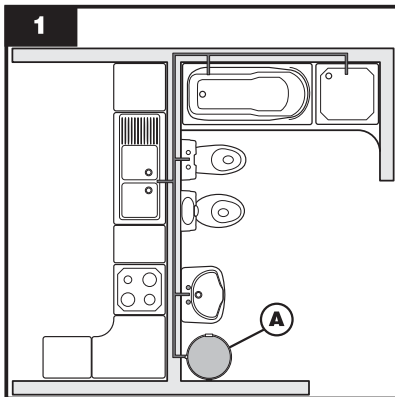

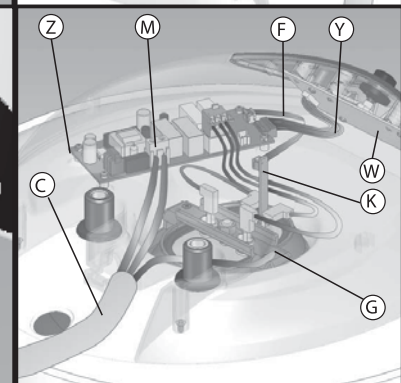
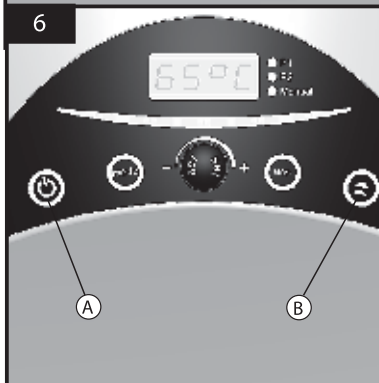
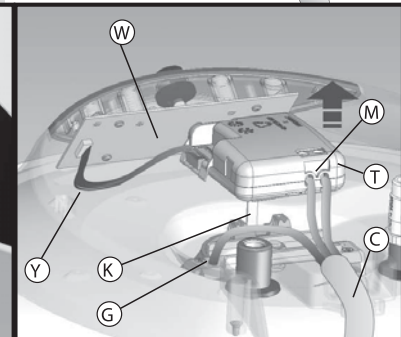
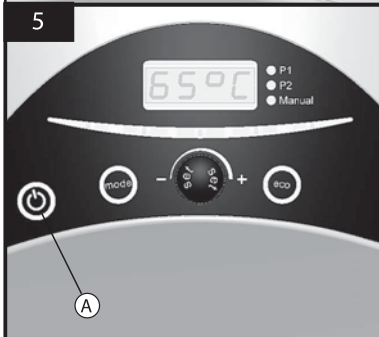
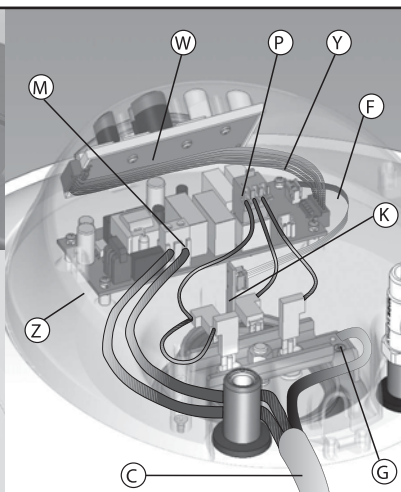
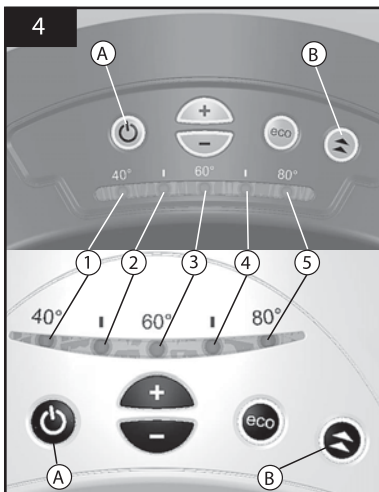

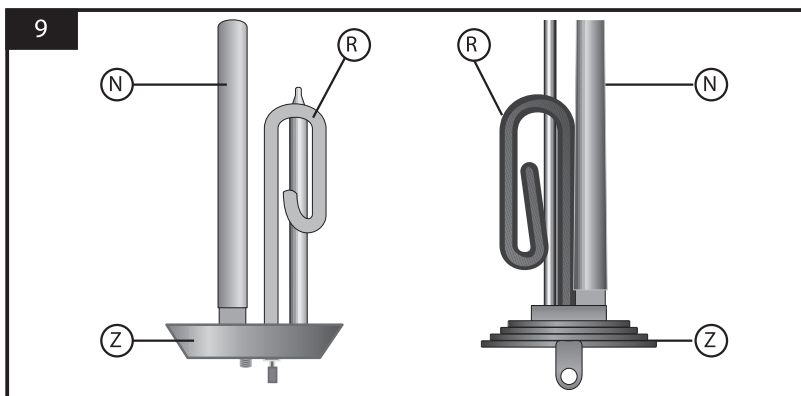
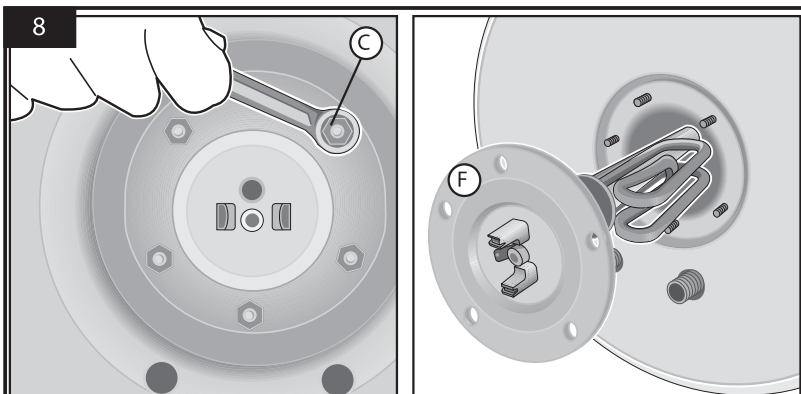
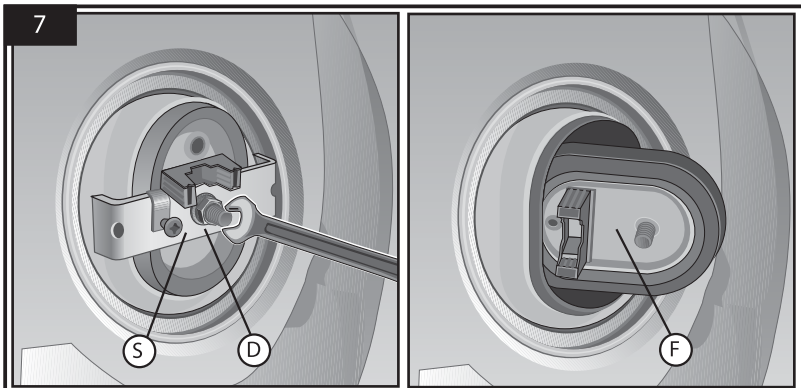

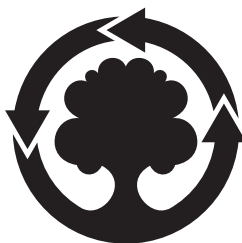

**WE MAKE USE OF
RECYCLED PAPER**

42.0.01.011570.03 0409 Litograf s.r.l.-Jesi

Ariston Thermo SpA

Viale Aristide Merloni, 45
60044 Fabriano (AN)
Tel. 0732.6011
Telefax. 0732.602331
Telex 560160
<http://www.aristonthermo.com>